

# Rinnai

業務用ガス給湯器  
総合カタログ 2025 I

2025年5月 新価格



今や超高齢社会といわれる日本。

介護老人保健施設やサービス付高齢者向け住宅といった施設も増え、

高齢者の健康で豊かな暮らしを支えています。

こうした社会インフラとも言うべき大型施設の快適性を給湯で実現するのが、

リンナイの業務用ガス給湯器「RUXC-SE5001」シリーズです。

大容量使用に耐えうるパワフルな給湯能力はそのままに、

本体幅を480mm、奥行きを280mmとコンパクト化、

より狭小なスペースへの設置を可能に。

もちろん「エコジョーズ」だから高効率で、環境にも配慮。

さらに、業界初<sup>\*1</sup>、水漏れ検知機能を搭載し、新開発の遠隔監視システムにより、

万が一のトラブルにもいち早く対応。

社会インフラに不可欠な安心・安全を高いレベルでサポートします。

つよさとやさしさを兼ね備えたこの新たな一台が、

健全で心地よい暮らしと持続可能な社会の実現に向けて貢献していきます。

\*1 2023年1月現在、リンナイ調べ。

## 健全で心地よい暮らしと持続可能な社会の実現に



ecoジョーズ

貢献したい、リンナイの業務用ガス給湯器。

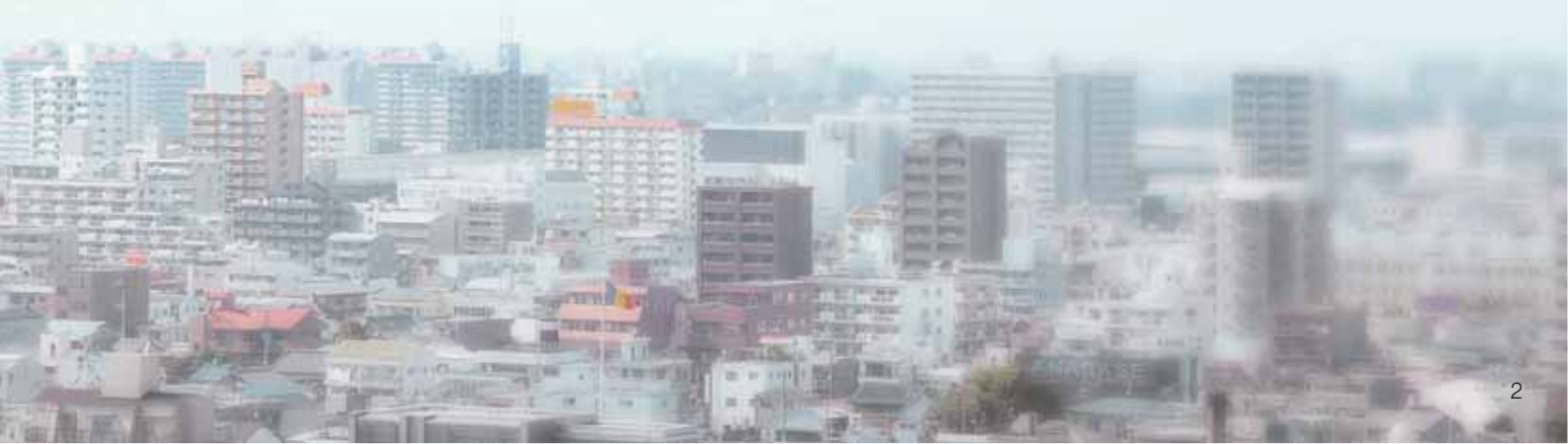

# ますます高まる

## 業務用ガス給湯器へのニーズ。

## お応えするのは、リンナイです。

これまでホテル・スポーツ施設・学校・寮・老人介護施設等の大規模施設では、利便性、施工性、経済性等の観点から大能力タイプのガス給湯器が求められてきました。さらに近年では、従来の給湯単管システムの他に即適温のお湯が使える即湯循環システムによる即出湯タイプのニーズも高まりをみせています。これらは従来ボイラーの市場でしたが、設置場所の省スペース化、ボイラー資格者が不要になるなどガス給湯器のシステムが進化してきたことにより、あらゆる規模の即湯循環システムにガス給湯器が起用されるケースが増えてきました。そこでリンナイでは、これからのニーズに対して、さまざまなバリエーションにお応えできるよう、1台(50号)から最大30台(最大能力1,500号)まで連結可能な大能力給湯器をラインアップ。お客様のニーズに応える機能も充実させ、大規模給湯のニーズに積極的にお応えします。

ガス給湯器による即湯循環システムの  
主な市場(当社実績)

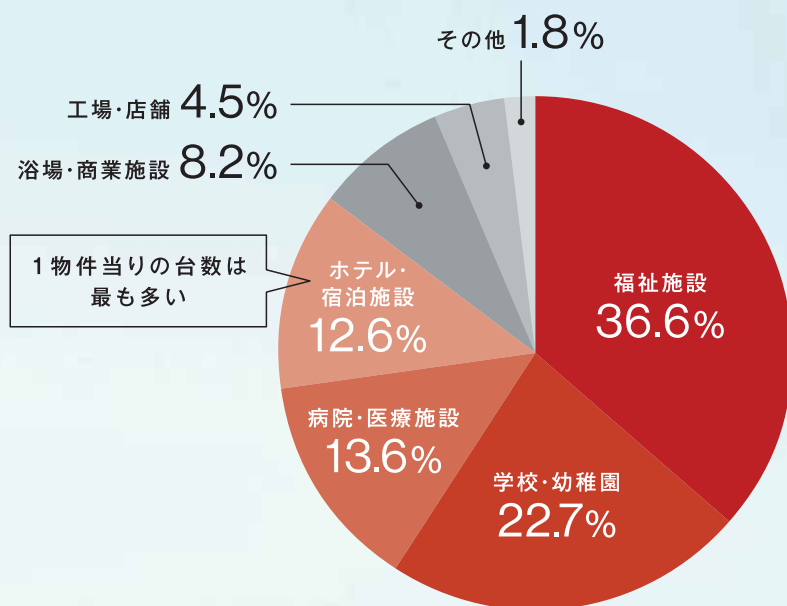



# 目次

リンナイの業務用ガス給湯器	1
エコジョーズ	5
水道直結の即湯循環方式	6
業務用給湯を快適にする新機能	7
設置性、安全性の向上	9
必要号数の決め方	11
給湯配管設備の資料	13
給湯システムプラン	15
基本設備事例	17
販売・施工の注意事項	19

## 業務用ガス給湯器 50号 20

業務用ガス給湯器 50号 リモコン MC-245・SC-600・MC-295T	21
RUXC-SEシリーズ  50号	23
RUXC-SE5001W/W-S 横設置 システム・セット価格	29
RUXC-SE5001W 前後設置 システム・セット価格	33
RUXC-SE5001MQW 横設置 システム・セット価格	37
RUXC-SE5001MQW 前後設置 システム・セット価格	41
RUXC-SE5001U/U-S 横設置 システム・セット価格	43
RUXC-SE5001U 前後設置 システム・セット価格	47
RUXC-SE5001MQU 横設置 システム・セット価格	51
RUXC-SE5001MQU 前後設置 システム・セット価格	55
連結プラン・マルチ連結対応	57
業務用ガス給湯器 50号 オプション	59

## 業務用ガス給湯器 32号 72

業務用ガス給湯器 32号 特長	73
RUXC-Eシリーズ  32号	75
RUXC-E3201W システム・セット価格	77
RUXC-Aシリーズ 32号	79
RUXC-A3200W システム・セット価格	81
業務用ガス給湯器 32号 オプション	83
RUXC-Eシリーズ  24・20号	89
RUXC-Aシリーズ 24・20・16号	90
RUXC-Vシリーズ 16・10号 FE方式	91
RUXC-Vシリーズ 16・10号 HPフードタイプ	92
電気式即湯循環ユニット	93
ガスロードヒーティング熱源機	95
推奨品	98
仕様	99
INDEX 索引	101
保守メンテナンス制度のご案内	103
「長期ご使用製品の保守点検制度」のご案内	107

# エコジョーズ

エネルギーをムダなく再利用。熱効率95%。

従来型ガス給湯器の熱効率は約80%程度。「エコジョーズ」は、一次熱交換器に加えて専用の二次熱交換器を搭載することで、熱効率が95%まで向上。大幅な効率アップを実現しました。

## エコジョーズ

排気熱 熱効率  
約50℃ 給湯 95%

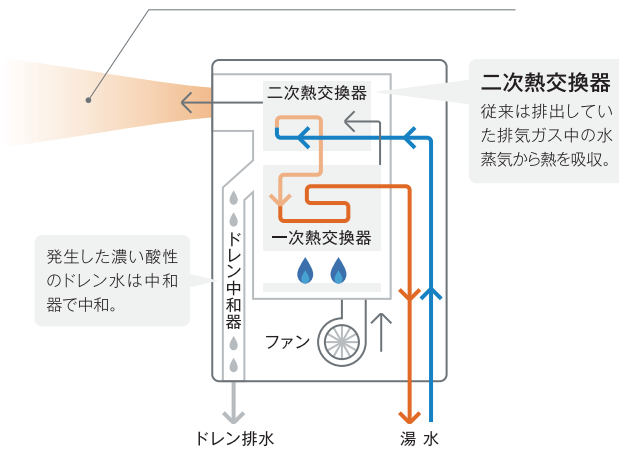

○使用条件により異なりますが、中和器は消耗品のため交換が必要です。

設置にはドレン配管工事が必要です。  
(財)ベターリビング優良住宅部品認定基準 ガス給湯器 BLS GH:2004  
(業務用給湯器はBLに準じておりますが、BL品対象外です。)

## 従来型給湯器

排気熱 熱効率  
約200℃ 給湯 82%

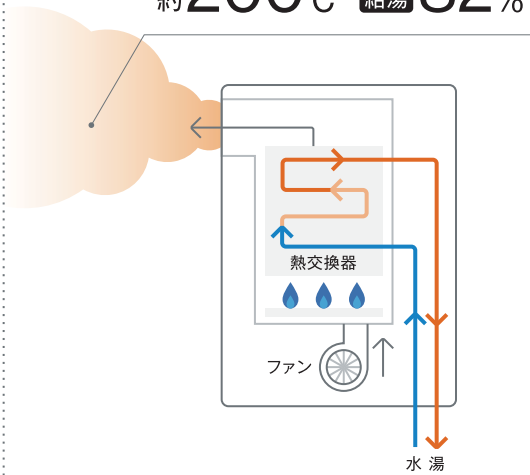

リンナイでは、従来型給湯器のうち、50号能力の製品を順次廃止していきます。脱炭素社会の実現に向け、エネルギー消費の多い製品から販売停止を進め、環境に貢献する商品の普及を促進していきます。

低ランニングコストを実現。

年間約 **736,300円**  
ランニングコスト削減!

【算出条件】 石油情報センター令和4年度月次平均価格(50m<sup>3</sup>)データの単純平均より算出

	シャワー	洗面所	厨房	浴槽湯はり
給水温	15℃			
給湯温	42℃	38℃	45℃	50℃
必要湯量	7,200L/日	4,800L/日	2,880L/日	3,000L/日
ガス種/ガス単価	LPガス 5.9円/MJ			

CO<sub>2</sub>も削減、しかも低NO<sub>x</sub>。

CO<sub>2</sub>排出量削減

13.7%

比較対象：RUX-V2408W、使用条件・使用環境は同一とする。

NO<sub>x</sub>値

約50ppm

# 水道直結の即湯循環方式

水道直結給水には、水道直結直圧式と水道直結増圧式があります。

今まで即湯循環には「受水槽方式」のみでしたが、リンナイでは水道直結給水「直圧式/増圧式」にも対応します。

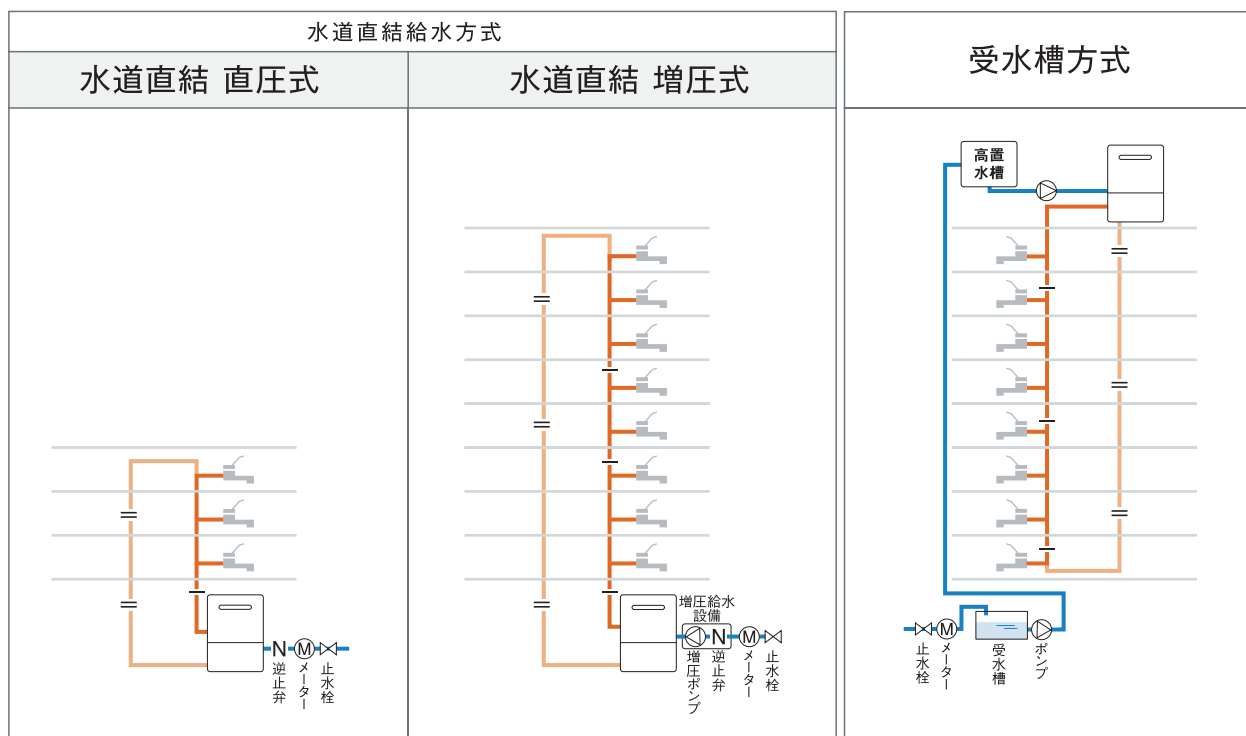

## 即湯循環方式で水道直結給水の認証取得。

リンナイのポンプユニットには、循環ポンプ・循環流量センサ・逆止弁・安全弁・密閉式膨張タンク・気水分離器・ストレーナ・自動式空気抜弁などを内蔵。耐圧試験、逆流性能試験、浸出性能試験にも合格し給水装置の認証を取得しています。

○直結給水にする場合は、各地方自治体の水道局へ確認及び承認をとったうえで、おすすめてください。

## 受水槽不要、コストも管理の手間も削減します。

- 受水槽が不要となり、省スペースが図れて他の用途に活用できます。
- 高置水槽がなくなり、建物・街並みの美観がよくなります。
- 受水槽がなくなることで、設置費用・メンテナンス費用も削減されます。

ご注意) 循環式で水道直結する場合は、水圧が高すぎることによる様々な機器トラブルを防止するため、減圧弁(オプション品)を必ずご使用ください。

参考) 耐圧試験(1.75MPa)、逆流性能試験、浸出性能試験など合格。JWWA B 130水道用直結加圧形ポンプユニット、吸込圧力変動試験の性能基準をクリア。

# 業務用給湯を快適にする新機能

業界初\*

## 水漏れ検知・自動止水機能 (SE5001シリーズ)

### 給湯器内部の異常も自動で検知し漏水被害拡大を防止

今まで対応の難しかった、目の届かない場所に設置した業務用給湯器からの水漏れ。  
RUXC-SE5001W/MQW/SQWに搭載したセンサが給湯器内からの水漏れを検知した場合にエラーを発生し、機器内の2つの弁を止水することで水漏れ被害の拡大防止を図ります。  
連結設置している全ての給湯器に対し、およそ1日に1回のタイミングで水漏れ検知を実施します。

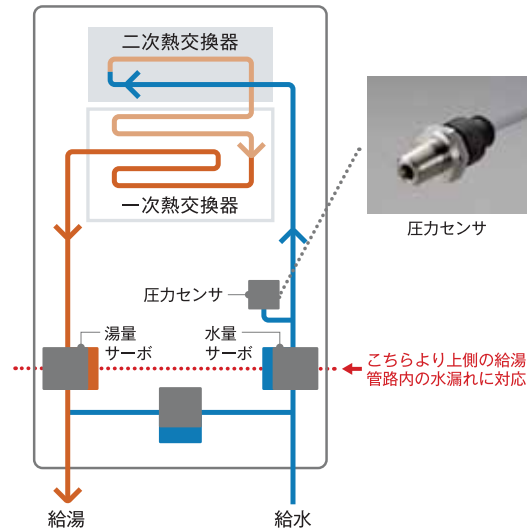

- 検知を行うには給水圧を200~500kPaに調整してください。
- 1台運転の場合は使用できません。
- 単独設置用給湯器RUXC-SE5001W-Sを選定してください。
- 水漏れした状態でもお湯を切らせたくないお客様のため、エラー停止を無効にする機能も搭載しています。

※2023年1月現在、リンナイ調べ

業界最小\*

## 軽量・省スペース (SE5001シリーズ)

SE5001シリーズでは内部構造を一新することで、業界最軽量\*の本体質量、業界最小\*設置投影面積を実現しました。スペースの限られた場所にも設置することが可能です。(連結スタンド設置時、即湯ポンプユニットを内蔵しない場合)

### 前後6台連結サイズ比較

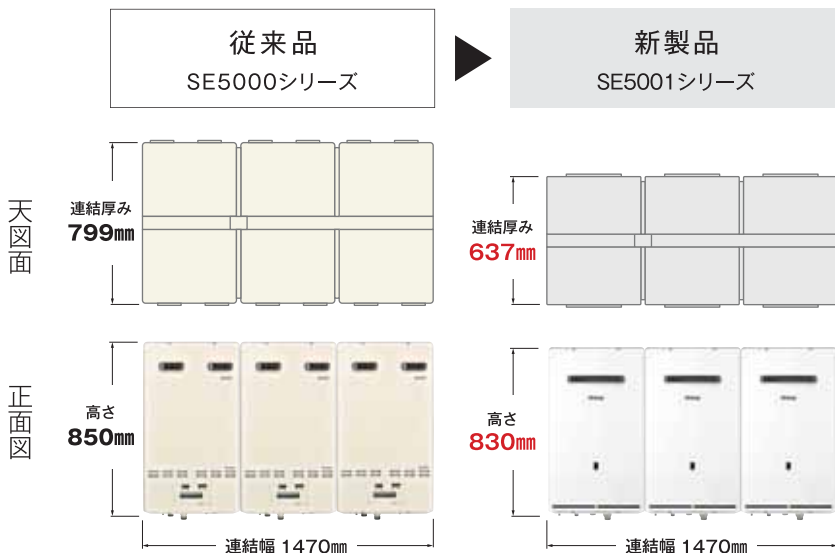

### 省スペース化

本体の外形寸法は高さ830mm、奥行280mm、幅480mmまで縮小しました。

従来品	1.17㎡
新製品	0.94㎡

およそ  
**20%**  
縮小

### 本体質量

本体質量を業界最軽量\*の49.0kgまで軽量化を実現。セット質量も軽くなり、設置・施工性を改善しました。

セット質量/満水時	
従来品	479kg/515kg
新製品	411kg/447kg

およそ  
**15%**  
軽量化

※2023年1月現在、リンナイ調べ





## 30台連結 1500号 (RUXC-SE5001W・U)

システムコントローラを各ユニットメイン給湯器に取り付けることで、連結するすべての給湯器を同じ品番で連結させます。さらに施設の規模に合わせて給湯器を最大30台(5ユニット:1500号)まで連結でき、ひとつのリモコンで制御が可能です。

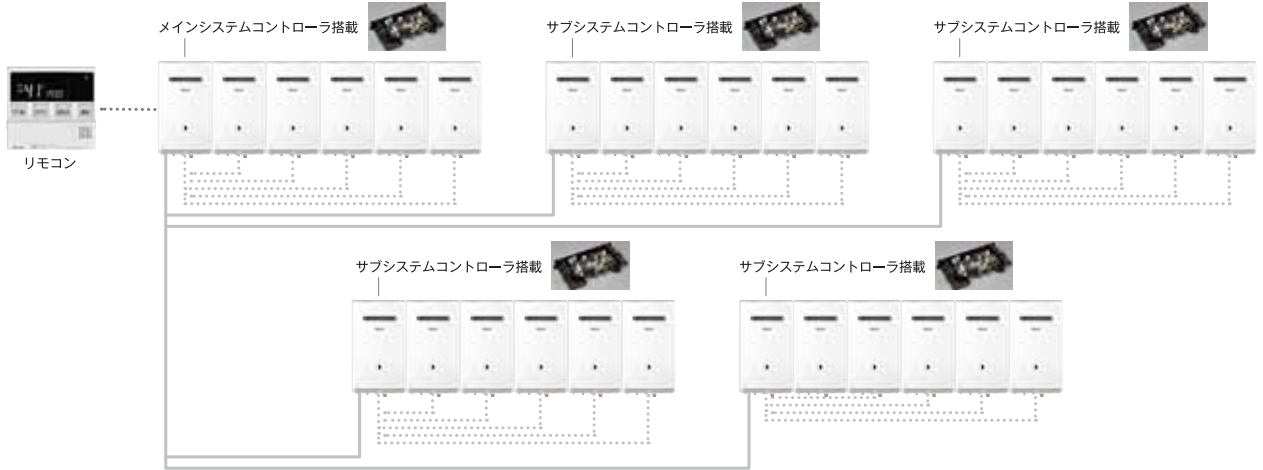

### 24台(1200号)→30台(1500号)の目安例

1つのシステムの連結台数が増える事で、複数システムに分けるしかなかった現場設計のコストダウンに寄与します。

※2023年1月現在、リンナイ調べ

出湯量 60°C(給水15°C時)	667L/分 ▶ 833L/分
ホテル客室数(同時使用率33%※)	200室 ▶ 255室

※1室あたり給湯号数17.8号で計算

### 即湯ユニット分離型の場合

即湯ユニット分離型の場合は、メインシステムコントローラ搭載給湯器のRUXC-SE5001MQWをご使用ください。2ユニット連結の場合はサブシステムコントローラ搭載給湯器RUXC-SE5001SQWとの連結が必要となります。

品名	型式	品名コード	税込価格(税抜価格)	仕様
給湯器(即湯用・メインシステムコントローラ搭載)	RUXC-SE5001MQW	23-3939	¥842,600(¥766,000)	屋外設置型
給湯器(即湯用・サブシステムコントローラ搭載)	RUXC-SE5001SQW	23-3947	¥842,600(¥766,000)	
給湯器(連結設置用)	RUXC-SE5001W	23-3922	¥734,800(¥668,000)	
給湯器(即湯用・メインシステムコントローラ搭載)	RUXC-SE5001MQU	23-3963	¥955,900(¥869,000)	上方排気延長型
給湯器(即湯用・サブシステムコントローラ搭載)	RUXC-SE5001SQU	23-3971	¥955,900(¥869,000)	
給湯器(連結設置用)	RUXC-SE5001U	23-3955	¥848,100(¥771,000)	



## 熱交換器は高耐久仕様(SE5001シリーズ)

業務用給湯器は大流量・高い流速・長時間の給湯使用など過酷な使用条件で稼働します。特に給湯器の耐久性では熱交換器が大きな鍵を握っており、リンナイは熱交換器のパイプ厚を大幅にアップして耐久性向上をはかりました。

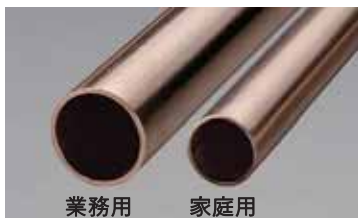

# 設置性・安全性の向上

## 屋外排気延長タイプ (SE5001Uシリーズ)

排気筒の立ち上げ高さを4mに拡大したことにより、設置性が向上しました。



RUXC-SE5001Uシリーズ  
排気筒延長距離：7m 4曲り  
立ち上げ4m

※排気筒の結露防止のために保温材が必要です。

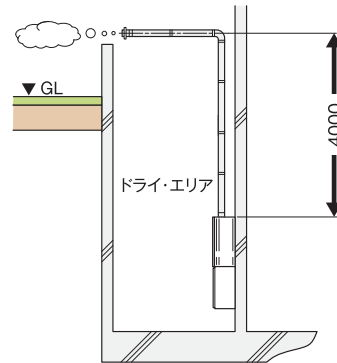

## 簡単2台連結設置 (SE5001シリーズ)

2台連結ケーブルUOP-EZCを使用することで、メインシステムコントローラを使用することなく簡単に2台連結設置をすることができます。

対応リモコンはMC-135(A)・BC-135(A)です。

※3台以上のリモコン設置が必要な場合はシステムコントローラを使用ください。

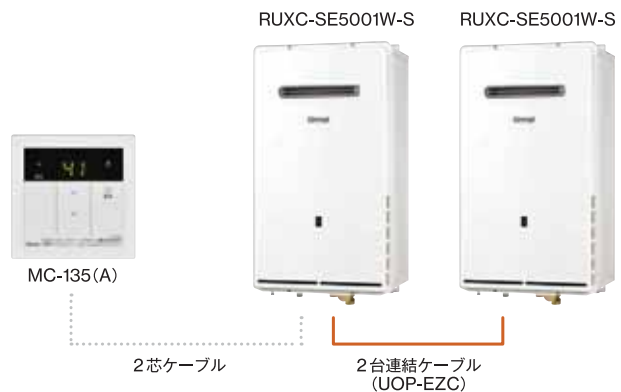

## バックアップシステム (SE5001シリーズ)

今までの連結ではメイン機器の電源回路が故障した場合リモコンが使えなくなり、使用に影響がありました。今回のシステムでは、あらかじめ連結する他の給湯器とメイン機器をバックアップケーブルUOP-5001SUBCで接続しておくことで、メイン機器の電源回路が故障しても自動的に切り替わり、リモコンを操作することができます。

### 電源バックアップ供給の流れ

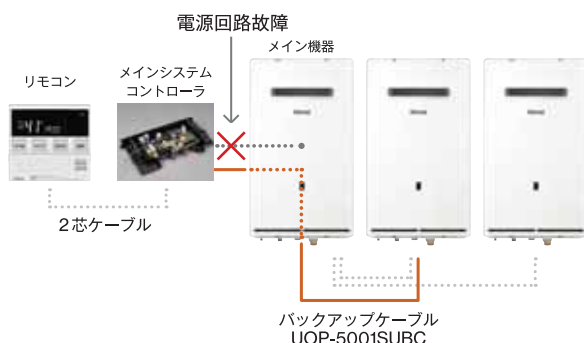

## 安定給湯ローテーション運転

連結設置の場合、能力に応じてローテーション運転し均一使用を図ります。万一、1台が故障した場合、リモコンでお知らせするとともに、他の1台の給湯器が運転を継続するので、湯切れの心配はありません(この場合は能力が低下します)。

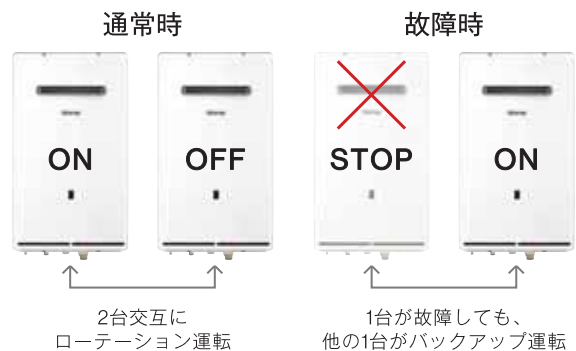

## 連結スタンド設置

基礎上的自立設置を目的とした連結スタンド。これまで同様、即湯ポンプユニットを本体の下方スペースに設置することが可能です(MQW設置時)。また、屋外設置タイプの給湯器と同じく、外装にサビ・腐食に強い塗装を施し、(社)日本冷凍空調工業会規格(JRA9002)の耐塩害仕様をクリアしています。



連結スタンド(4台連結)

## 遠隔監視ユニット

有線LAN方式の安定した通信環境で1ユニットで最大30台分の給湯器運転状況を監視します。リンナイお客様サービス室でのエラー情報の監視、お客様専用のダッシュボードによる給湯器状態の確認が可能です。

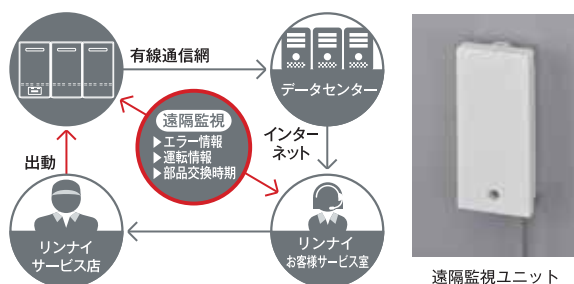

(詳細については、専用の保守メンテナンスカタログをご覧ください。)

## 耐風性能(SE5001シリーズ)

増加しつつある高層ビルの屋上設置を考慮し、耐風性能を向上させました。標準仕様で風速25m/s(燃焼中)、さらにオプションの防風排気口に取り替えることにより、風速30m/s(燃焼中)まで耐風性能を確保しました。(JIS S2093の耐風試験に基づく自社測定による。)

## 耐塩害仕様について

リンナイの屋外設置タイプの給湯器は、標準品でも外装にサビ・腐食に強い塗装を施し、(社)日本冷凍空調工業会規格(JRA9002)の耐塩害仕様をクリアしています。また、同規格の耐重塩害仕様に基づいた給湯器(受注品)もあります。  
※耐塩害仕様は、耐食性を向上させた仕様で必ずしも万全ではありません。

## 雨・風・虫などから電気回路を守る

給湯器内部の電子・電気部品のトラブル防止対策として、電子ユニットの制御部分をすべてウレタン樹脂でモールド。基板表面への水・ほこり・虫による腐食を防いでいます。そのほか、点火装置やオーバーヒートスイッチ、水量センサーなど各種安全装置やセンサー類を樹脂モールド化し、耐湿・耐水・耐塵性を向上しています。



## 外部機器の不具合検知(SE5001シリーズ)

給湯器以外の不具合信号を入力するための外部入力端子を、新たにメインシステムコントローラに搭載。循環ポンプや圧力スイッチ、温度センサー、ろ過昇温装置など、最大で5つの外部警報まで入力、リモコンや遠隔監視システムに警報を出力することができます。監視体制のない施設でも、給湯器を通じてシステム全体まで行き届いた監視が可能になります。



システムコントローラ

## 環境省 LD-Tech 認証製品

2050年カーボンニュートラル実現に向け、エネルギー消費量削減・CO2排出削減のための先導的な要素技術、またはそれが適用された設備・機器等のうち、エネルギー起源CO2の排出削減に最大の効果をもたらす製品として環境省がその型番を認証したものです。



## 東京都 グレードAA認定製品

NOx排出量が「超低NOx」(50ppm以下)の基準に適合し、かつ、エネルギー効率が「超高効率」(熱効率95%以上)の基準に適合するもので、東京都の「低NOx・低CO2小規模燃焼機器」に認定された商品です。



# 必要号数の決め方

STEP  
1

シャワー数



= 15個の場合

(42℃出湯、水温5℃で12L/分=17.8号/1カ所)

決定  
シャワー数の

シャワー数15個を右ページの早見表で号数計算をすると267号(シャワー数15個×17.8号=267号)となります。267号はあくまでも15個のシャワーを同時使用した場合の最大号数です。しかしシャワーの数が増えるほど、同時に使用される率は下がってきます。これを同時使用率といいます。右ページの「同時使用率」で見るとシャワー数15個の場合は48%。これを最大号数に掛けると267号×48%=128号が必要号数のめやすとなります。

STEP  
2

浴槽の大きさ



満水時2,000L

= 1,600Lの場合

(水温5℃で50℃のお湯を湯はり満水時の80% 湯はり時間/30分)

湯はりの  
浴槽への

浴槽への湯はり時間30分、設定湯量は満水時の80%(満水時2,000L)を考慮し1,600Lと仮定します。これを右ページの早見表で号数換算すると96号となります。たいていの宿泊施設では、シャワーを使う前に浴槽への湯はりは完了していますから、シャワーとの同時使用は計算に入れません。また、湯はりに湯温の低下を考え、少し熱めの湯温で換算します。

STEP  
3

カラン



+ 洗面所



= 18カ所の場合

(40℃出湯、水温5℃で8L/分=11.2号/1カ所)

洗面所の  
手洗いの  
数

洗面所や厨房などで使うカラン数を18カ所と仮定します。カラン数18カ所×11.2号=202号となります。これをSTEP1と同様に右ページの「同時使用率」で見ると45%です。最大号数202号×45%=91号が必要号数となります。

STEP  
4

STEP 1

+

STEP 3

=

最終必要号数

算出  
最終必要号数の

STEP1(シャワー数15個)128号+STEP3(手洗い/洗面所の数18カ所)91号=219号となります。この場合、STEP2で算出した湯はりの96号を大きく上回るため、考慮しなくても構いません。(通常湯はりとシャワーが同時に行なわれることはありません。)

給湯器の台数の決定式は

219号÷50号=4.38 50号給湯器が**5**台必要となります。

決定

## 号数設定の目安: シャワー・洗面の場合 給湯使用条件(シャワー・手洗い・洗面など)による接続台数

		RUXC-SE5001シリーズ ○1台50号から30台1,500号まで接続可能	
台数	号数	シャワーの場合(カ所)※1	手洗い/洗面の場合(カ所)※2
1台	50号	2~3	2~5
2台	100号	4~6	6~9
3台	150号	7~9	10~14
4台	200号	10~12	15~18
5台	250号	13~15	19~23
6台	300号	16~17	24~27
7台	350号	18~20	28~32
8台	400号	21~23	33~36
9台	450号	24~26	37~41
10台	500号	27~29	42~45
11台	550号	30~31	46~50
12台	600号	32~34	51~54
14台	700号	38~40	60~63
16台	800号	44~45	68~72
18台	900号	49~51	77~81
20台	1,000号	53~56	85~89
22台	1,100号	59~62	94~98
24台	1,200号	65~68	102~107
26台	1,300号	70~73	111~116
28台	1,400号	76~79	120~125
30台	1,500号	81~84	129~134

※1 シャワーの場合:水温5℃、設定温度42℃、湯量12L/分 17,8号(カ所) ※2 手洗い/洗面の場合:水温5℃、設定温度40℃、湯量8L/分 11,2号(カ所)

## 同時使用率

器具種類	器具数	1	2・3	4~7	8~11	12~15	16~23	24~31	32~39	40~49	50~69	70~99	100~
一般器具		100%	100%	70%	55%	48%	45%	42%	40%	39%	38%	35%	33%

(空調調和・衛生工学便覧第14版)

## 号数設定の目安: お風呂の場合 浴槽の容量、湯はり時間等によって号数をお考えください。大浴槽の場合は浴槽からの放熱を考慮して熱めのお湯での湯はりをおすすめします。

満水容量	満水時80%	設定温度	湯はり時間(水温5℃のとき)							
			10分	15分	20分	30分	45分	60分	90分	120分
200L	160L	43℃	24.3号	16.2号	12.2号	8.1号	5.4号	4.1号	2.7号	—
300L	240L	43℃	36.5号	24.3号	18.2号	12.2号	8.1号	6.1号	4.1号	3.0号
400L	320L	43℃	48.6号	32.4号	24.3号	16.2号	10.8号	8.1号	5.4号	4.1号
1,000L	800L	45℃	128号	85.3号	64号	42.7号	28.4号	21.3号	14.2号	10.7号
		50℃	144号	96号	72号	48号	32号	24号	16号	12号
2,000L	1,600L	45℃	256号	170.7号	128号	85.3号	56.9号	42.7号	28.4号	21.3号
		50℃	288号	192号	144号	96号	64号	48号	32号	24号

満水容量	満水時80%	設定温度	湯はり時間(水温5℃のとき)							
			10分	15分	20分	30分	45分	60分	90分	120分
3,000L	2,400L	45℃	384号	256号	192号	128号	83.5号	64号	42.7号	32号
		50℃	432号	288号	216号	144号	96号	72号	48号	36号
4,000L	3,200L	45℃	512号	341.3号	256号	170.7号	113.8号	85.3号	56.9号	42.7号
		50℃	576号	384号	288号	192号	128号	96号	64号	48号
5,000L	4,000L	45℃	640号	426.7号	320号	213.3号	142.2号	106.7号	71.1号	53.3号
		50℃	720号	480号	360号	240号	160号	120号	80号	60号

# 給湯配管設備の資料

## 給水・給湯・ガス配管口径の選定

### 給水・給湯配管口径の目安 (リモコン設定温度60℃の時)

給湯器台数	給水配管	給湯配管
1台	25A(R1)	25A(R1)
2台	32A(R1 1/4)	32A(R1 1/4)
3台	40A(R1 1/2)	40A(R1 1/2)
4台~6台	50A(R2)	50A(R2)

### ガス配管口径の目安

機種	ガス種	1台	2台	3台	4台	5台	6台
RUXC-SE50号シリーズ (エコジョーズ)	LPG	R1	R1 1/2	R1 1/2	R2	R2	R2
	13A	R1	R1 1/2	R1 1/2	R2	R2	R2
RUXC-V50号シリーズ (スタンダード)	LPG	R1	R1 1/2	R1 1/2	R2	R2	R2
	13A	R1	R1 1/2	R1 1/2	R2	R2	R2

## 給水加压ポンプの選定

推奨の給水圧300kPa(3kgf/cm<sup>2</sup>)

## 給湯戻り管の口径選定

給湯配管	25A	32A	40A	50A
戻り配管	20A			25A

## 即湯ポンプユニットの確認 RPU-15Q-STW(A)

組込む即湯ポンプユニットが循環システムの配管のお湯を保温できるかを確認します。

### 最大システム抵抗曲線

- 戻り管を施工される場合、抵抗曲線(B曲線)が最大許容配管抵抗を超えた場合、循環流量は15L/minで制御できなくなります。
- 循環流量15L/minの時、配管抵抗が100kPa(10mH<sub>2</sub>O)を超えないように施工してください。

### 推奨システム抵抗曲線

- 戻り配管を施工される場合、過剰な揚程を押さえる為、50号給湯器側の配管抵抗(A曲線)と同程度の配管抵抗を推奨します。
- 循環流量15L/minの時に60kPa(6mH<sub>2</sub>O)程度の配管抵抗で施工してください。
- 循環流量15L/minの時、配管抵抗が100kPa(10mH<sub>2</sub>O)を超えないように施工してください。

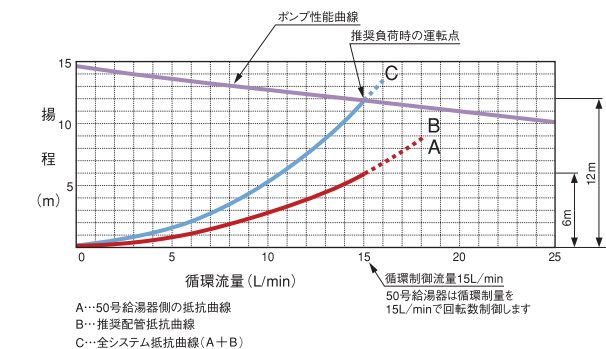
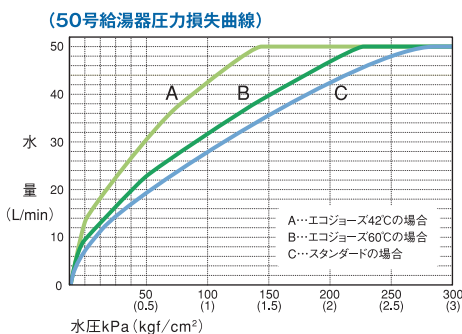
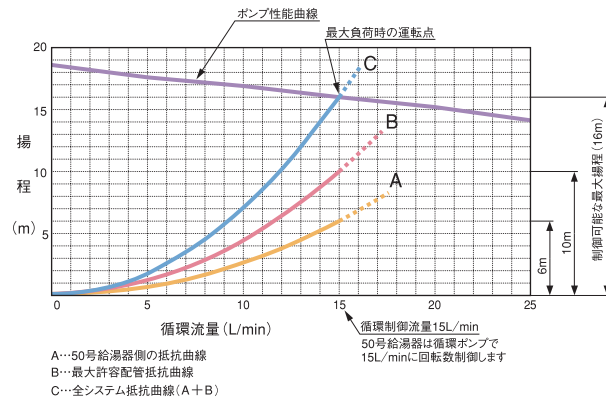

## 膨張タンクの確認

システム内の配管保有水量が下表の数値を下回っていれば、器具に内蔵した膨張タンクで対応可能です。  
○目安として、行き配管50A:100m、戻り配管25A:100m相当の保有水量であれば対応可能です。(推奨給水圧300kPa(3kgf/cm<sup>2</sup>))

**RUXC-SE5001シリーズの場合：膨張タンク18.6L(UOP-TEX-18.6L)を使用した場合**

水圧(kPa) ※静水圧	給湯配管の許容保有水量(L)					
	機器(連結)台数					
	1台	2台	3台	4台	5台	6台
200(2.0kgf/cm <sup>2</sup> )	※	323	316	309	302	295
220(2.2kgf/cm <sup>2</sup> )		323	316	309	302	295
240(2.4kgf/cm <sup>2</sup> )		323	316	309	302	295
260(2.6kgf/cm <sup>2</sup> )		323	316	309	302	295
280(2.8kgf/cm <sup>2</sup> )		323	316	309	302	295
300(3.0kgf/cm <sup>2</sup> )		323	316	309	302	295
320(3.2kgf/cm <sup>2</sup> )		264	257	250	243	236
340(3.4kgf/cm <sup>2</sup> )		211	204	197	190	183
360(3.6kgf/cm <sup>2</sup> )		162	155	148	141	134
380(3.8kgf/cm <sup>2</sup> )		117	110	103	96	89
400(4.0kgf/cm <sup>2</sup> )		76	69	62	55	48
420(4.2kgf/cm <sup>2</sup> )		39	32	25	18	11

※1台の場合は膨張タンク11.5L(UOP-TEX-11.5L)となります。許容保有水量については別途お問い合わせください。

## 循環系統数の確認

給湯の循環回路が複数の系統に分岐している場合には、各系統で循環ムラがないように各系統の戻り管には、必ず定流量弁もしくは流量調整バルブを取り付け、循環流量を同じにする必要があります。また、十分な即湯性能を発揮するには、各系統の循環流量を3L/min以上としてください。

○親機に内蔵されています循環ポンプの循環流量は15L/minですので、親機一台につき最大5系統となります。

系統数	循環流量	定流量弁設定流量
1	15L/min 親機1台	なし
2		8L/min
3		5L/min
4		4L/min
5		3L/min

### 1系統の場合

総循環流量は15L/min

(即湯ポンプユニット一体型・分離型の循環流量は15L/minとなるよう回転数を制御しています。)



### 3系統の場合

総循環流量は15L/min

(各系統には5L/minの定流量弁もしくは流量調整バルブを設ける事が望ましい。)

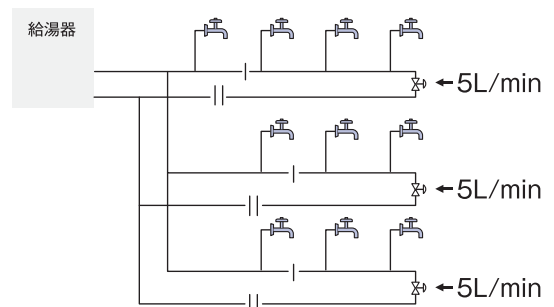

# 給湯システムプラン

## 給湯システムの種類

給湯設備には、「単管」と「即湯循環」の2タイプがあります。

給湯器に近く、連続使用の場合におすすめ。

### 給湯単管システム

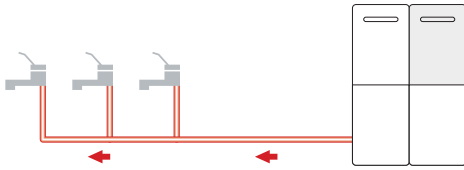

お湯を使う場所が給湯器から近い場合や連続してお湯を使う場合に適したタイプ。一般的な給湯単管システムとして、配管の途中や先にカランやシャワーを設置します。給湯器からの距離があるほど湯待ち時間がかかりますが配管が一方向なので、施工が容易で施工費用も抑えられます。

お湯を循環させて湯温を一定に保つ。

### 即湯循環システム

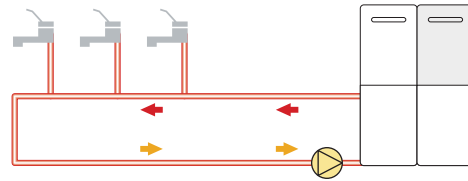

給湯器から配管に戻り管を設けることにより、お湯を使用していない時でも絶えず配管内のお湯を循環させて湯温を一定に保ちます。このため給湯器から離れた場所でも湯待ち時間は短縮され、快適にお湯を使用することができます。

## 即湯循環システムバリエーション

時代のニーズは、即湯循環システム。設置条件に合わせたバリエーション。

### Variation 1 市販ポンプ対応型

循環流量が多い施設向き。

大規模ホテルや病院、福祉介護施設など、即湯循環の流量が多い施設向き。設備の規模に応じて、市販の循環ポンプ、膨張タンクを現地で選定・手配して設計する必要があります。さらに同時使用率の高い施設にも適しており、ニーズに応じて給湯器を多数連結して対応します。

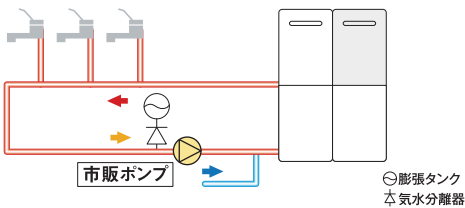

### Variation 2 市販ポンプ+貯湯タンク併用型

一時的に大容量のお湯が使われる場合に。

寮や研修所、工場の浴室など、一時的に給湯器の能力以上のお湯が使われる場合、貯湯タンクを併用することによって、給湯器の台数が減らせます。同時使用率が低い場合やガス管を太くできない場合にも適しています。

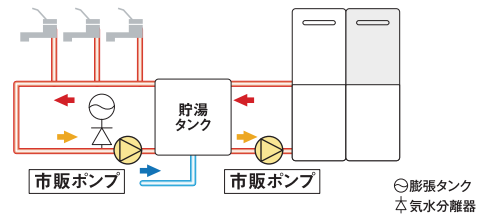

### Variation 3 即湯ポンプユニット組み型 (RUXC-SE5001MQWシリーズ)

簡単設置のオールインワンユニット。

専用配管セットを使用して、即湯循環に必要な「循環ポンプ」「密閉式膨張タンク」を専用スタンドの下部に効率よく組み込めます。新築現場はもちろん、即日の工事完了が欠かせない買い替え現場にも適しています。

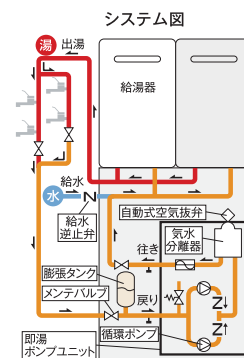
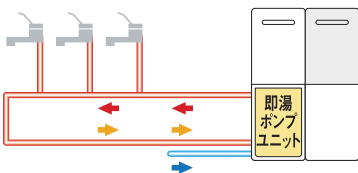



## 即湯循環システム設置事例

ホテルや学校、病院、老健施設、店舗などで、効率よく安定したお湯を供給。



### 業種：教育施設／中学校

設置方式	屋上設置		
設置機種	即湯ポンプユニット一体型×1台		
	横設置型×2台		
合計設置台数	3台		
使用用途	カラン	給水方式	受水槽ポンプ

#### システム図

☒背圧弁 ☒定流量弁 (8L/分)

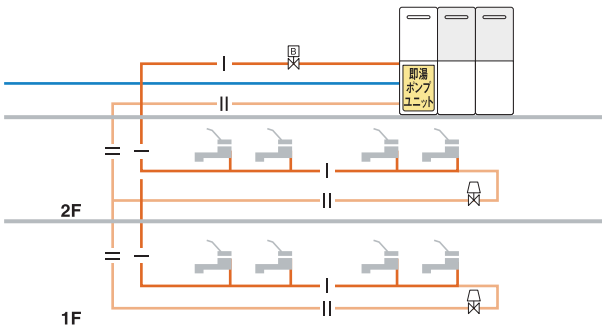

◎1F・2Fの2系統のため8L/分の定流量弁を使用。屋上設置のため背圧弁を装備。  
※SE5001シリーズには背圧弁は不要です。



### 業種：医療施設／病院

設置方式	屋上設置		
設置機種	即湯ポンプユニット一体型×1台		
	横設置型×1台・後設置型×2台		
合計設置台数	4台		
使用用途	カラン・シャワー・浴槽	給水方式	受水槽ポンプ

#### システム図

☒背圧弁 ☒減圧弁 ☒定流量弁 (3L/分)

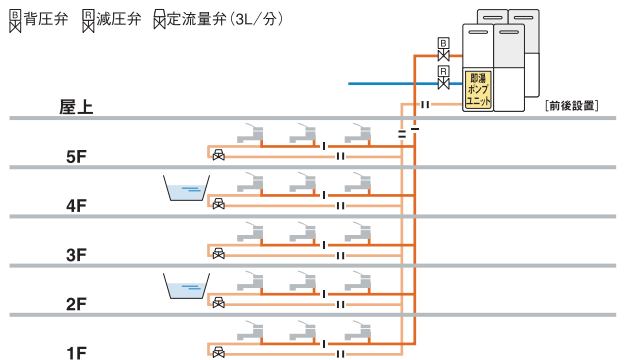

◎1F～5Fの5系統のため3L/分の定流量弁を使用。屋上設置のため背圧弁を装備。  
※SE5001シリーズには背圧弁は不要です。



### 業種：福祉施設／老健施設

設置方式	地上設置		
設置機種	即湯ポンプユニット一体型×1台		
	横設置型×1台・後設置型×2台		
合計設置台数	3台+即湯ポンプユニット		
使用用途	カラン・シャワー・浴槽	給水方式	水道直結

#### システム図

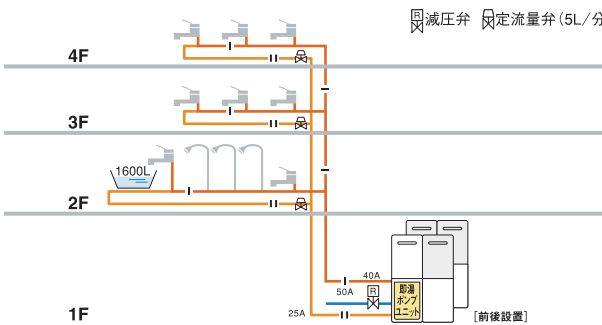

(条件)カラン数：11カ所／シャワー数：8カ所浴槽落とし込み：1カ所  
◎以前はボイラー室があり、貯湯式のボイラーを使用していたがボイラー交換のため屋外式に取り替え。  
◎給水圧は減圧弁で300kPaに設定。



### 業種：集合住宅／マンション

設置方式	屋上設置		
設置機種	架台付屋外据置型×1台		
	横設置型×1台		
合計設置台数	2台		
使用用途	カラン・シャワー・浴槽	給水方式	受水槽ポンプ

#### システム図

◎循環ポンプ ☉膨張タンク ◇空気逃し弁 ☒逆止弁 ☒過圧逃し弁  
☒減圧弁 ☒定流量弁

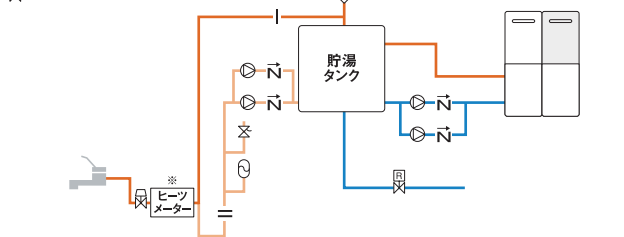

(条件)従来の貯湯槽(1500L)を再利用。貯湯槽方式のため、背圧弁は不要。  
※ヒートメーター…流量をカウントし、熱量に換算します。  
◎給湯器の耐久性を向上させるために、貯湯タンクの温度により一次側循環ポンプの発停を行なってください。  
◎給湯器1台あたりの循環流量は30L/分に設定してください。

※写真はすべてV5002シリーズです。

# 基本設置事例

## 即湯ポンプユニット一体型のシステム例

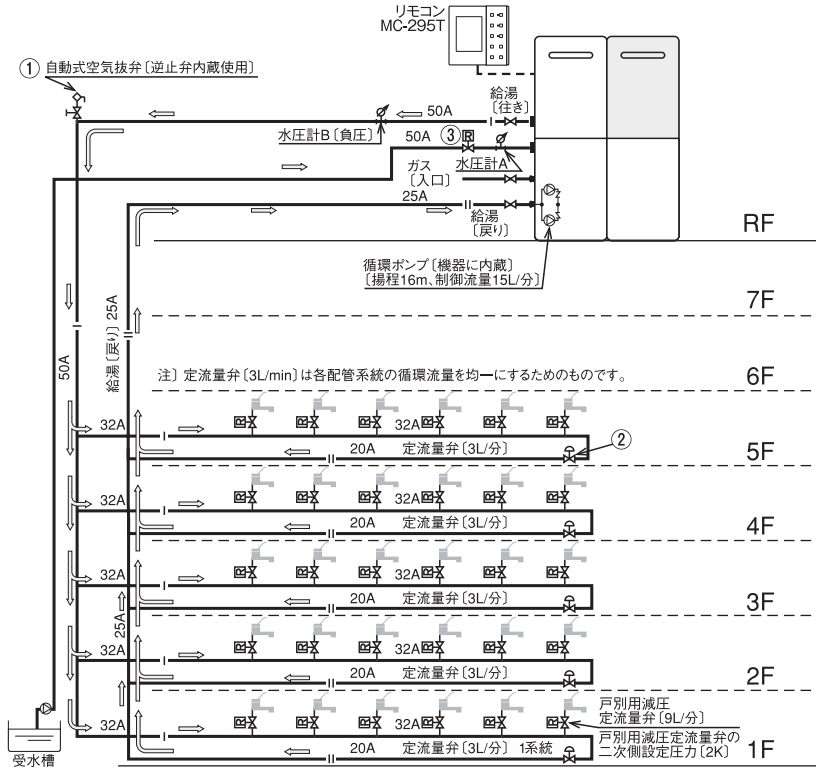

- ① お湯使用のピーク時に、最上部の給湯配管が負圧になり、「自動式空気抜弁」から空気を吸引する場合があります。その場合は、逆止弁付の自動式空気抜弁を使用してください。
  - ② 各系統の戻り配管には定流量弁を取り付けてください。機器に内蔵の循環ポンプの循環流量は15L/分です。左図の場合は5系統ですので各定流量弁は3L/分となります。
  - ③ 給水圧が200~300kPaとなるよう水圧によっては減圧弁を取り付けてください。
- ※ 階下給湯（機器を建物の屋上等に設置して下向きに給湯配管を施工）の場合は、必ず給水側に水圧計を設け、機器入口の圧力が機器の機内圧損より大きく、機器出口での圧力が約100kPa確保できるようにしてください。機器内の圧力が低下すると、熱交換器内で局部的に沸騰現象が発生し、異常音が発生したり熱交換器の耐久性低下の原因になります。

## 市販ポンプ対応型のシステム例

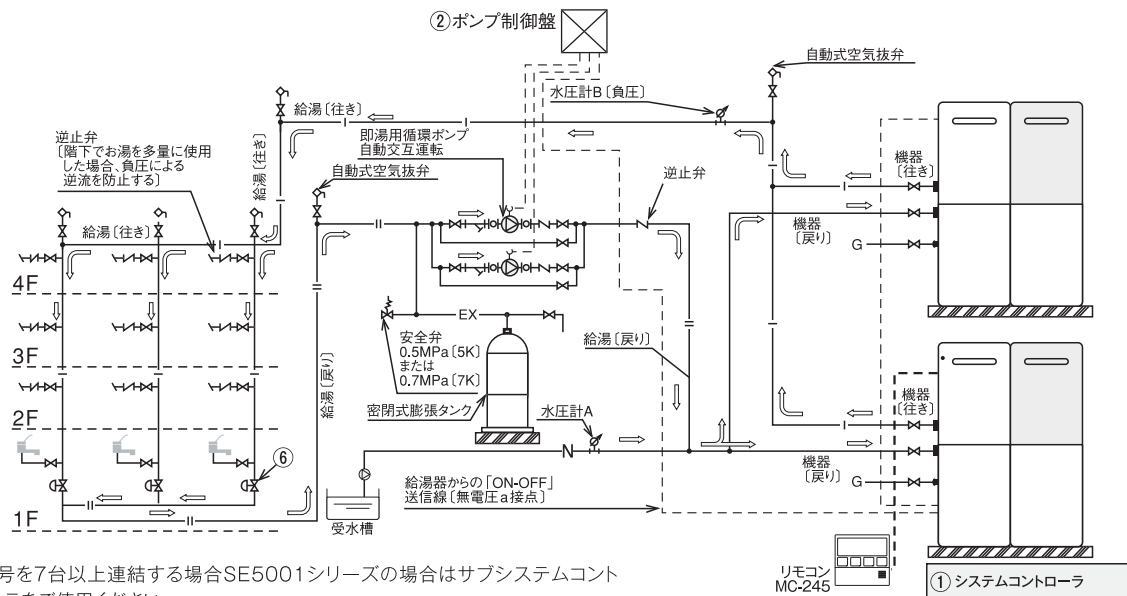

- ① 50号を7台以上連結する場合SE5001シリーズの場合はサブシステムコントローラをご使用ください。
- ② 各種ポンプ制御盤をオプションでご用意しています。
- ③ 給水圧が200~300kPaとなるよう水圧によっては減圧弁を取り付けてください。
- ④ 各部屋への給湯配管には定流量弁を取り付け、流量のバランスをとってください。
- ⑤ 給湯器を長くお使いいただくために、戻り温度による即湯用循環ポンプの発停を必ず行なってください。

- ⑥ 各系統の戻り配管には定流量弁を取り付けてください。

## 市販ポンプ+貯湯タンク併用型のシステム例

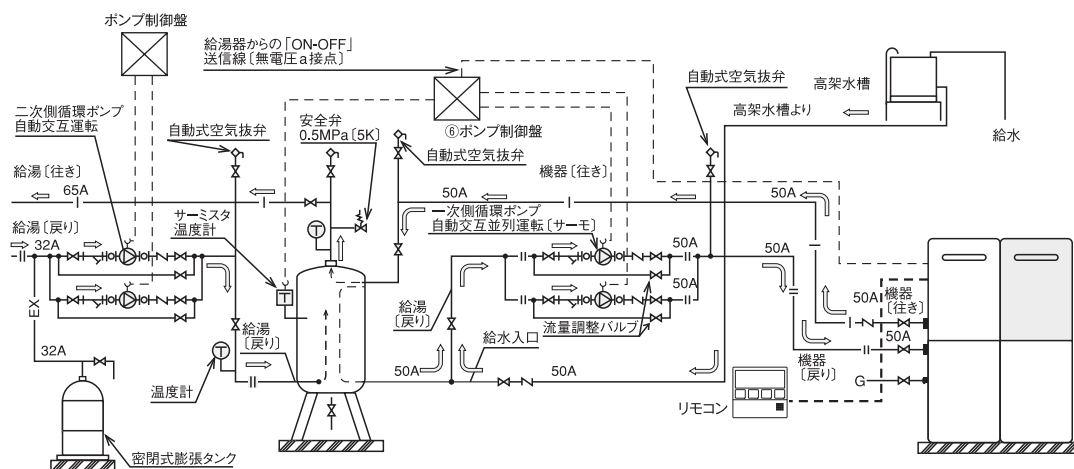

- ①リモコンの運転スイッチ「ON」で現地調達したポンプ制御盤を「ON」にできます。ただし「一次側循環ポンプ」及び「二次側循環ポンプ」は現地調達したポンプ制御盤の運転モードで運転します。
- ②給湯器の運転スイッチ「OFF」の場合には、貯湯槽内の湯温を低下させてしまうため、冬期の凍結予防のポンプ循環はしないでください。システム配管などはヒーターなどで凍結予防の措置をとってください。
- ③貯湯槽方式の場合は背圧弁は不要です。
- ④給湯器を長くお使いいただくために、貯湯タンクの温度により一次側循環ポンプの発停を必ず行なってください。
- ⑤給湯器1台あたりの循環流量は、50号給湯器の場合30L/分、32号の場合20L/分に設定してください。
- ⑥各種ポンプ制御盤をオプションでご用意しています。

## 給水圧力について

○給水圧力は200~300kPa(2~3kgf/cm<sup>2</sup>)の範囲で供給してください。

・推奨給水圧力:200kPa(2kgf/cm<sup>2</sup>)<sup>注1)</sup>

・最高給水圧力:300kPa(3kgf/cm<sup>2</sup>)<sup>注2)</sup>

注1)50号給湯器1台当りの能力を発揮するには、設定温度60℃で冬季(水温5℃)の条件で計算した場合、23L/分以上の水量が必要です。[(50号×25k)/(60℃-5℃)÷23L/分]50号給湯器1台の圧力損失は、水量特性表より約135kPaです。ただし、必要な給水圧力は給湯器の圧力損失以外に、23L/分×台数の水を流した時の「機器類含む給水配管損失」「機器類含む給湯配管損失」「シャワー圧力(通常50kPa)」が必要です。これらの総和が必要な給水圧力となり、これまでの経験より推奨給水圧力を200kPaとしました。

注2)MQ、MQWの場合。

注意)階上への給湯の場合は、地上~最上階までの水頭(mH<sub>2</sub>O)を加算してください。[水頭10mH<sub>2</sub>O=98kPa(1.0kgf/cm<sup>2</sup>)]

○即湯ポンプユニットをスタンド下部に組込む際にはオプションの膨張タンクを使用してください。膨張タンクで吸収できるシステム水量は、行き50A配管100m、戻り25A配管100mに相当する水量です。

○即湯ポンプユニットに内蔵された循環ポンプの循環水量は15L/分となっています。保温性能を十分に維持するには循環回路は1系統あたり3L/分以上(最大5系統)としてください。また、複数の回路になる場合には、各戻り管には必ず定流量弁もしくは流量調整バルブを取り付けて、各配管の循環流量が同じになるようにしてください。

○密閉式膨張タンクの高寿命化について

密閉式膨張タンクは設置後1年が経過しましたら、必ず封入圧力を測定し、設定値より低下していた場合には再封入してください。リンナイでは末永く給湯器をお使いいただくために定期的なメンテナンス制度もご用意しています。(詳細につきましては最寄りのリンナイ支社・支店、営業所、出張所にご相談ください。)

○締め切り圧力は、密閉式膨張タンクの出荷時の封入圧力290kPa(2.9kgf/cm<sup>2</sup>)以下としてください。

# 販売・施工の注意事項

## 水道直結給水について

水道直結給水には、**水道直結直圧式**と**水道直結増圧式**があります。

○即湯循環式の給湯は、一般的に水道直結給水が認められないケースがありますが、RUXC-SE5001MQWシリーズは、各地方自治体の水道局に即湯循環式の承認が得られるべき下記の対応をしています。

イ) 循環ポンプ、循環流量センサ、逆止め弁(給水入口部・即湯循環部)、安全弁、密閉式膨張タンク、気水分離器、ストレーナ、自動式空気抜弁など即湯循環に必要な機器類が全て内蔵されています。

ロ) 機器は1.75MPa(17.5kgf/cm<sup>2</sup>)の耐圧試験に合格しています。

ハ) 逆流性能試験に合格しています。

ニ) 浸出性能試験に合格しています。即湯循環水が飲料水として適合しているかは、金属類(カドミウム、水銀、鉛、ヒ素、六価クロムなど)、有機類(四塩化炭素、トリクロロエチレン、ベンゼンなど)など45項目にわたります。上記(ロ)、ハ)、ニ)などの性能試験項目の合格により、下記認証番号を得ています。

給湯器部の認証番号: [RUXC-SE5001シリーズ: NW10Z1](#) | 即湯ユニット部の認証番号: [NC1008](#)

## 水道直結直圧式で給水する場合のご注意

直接給水の場合は、各地方自治体の水道局へ確認及び承認をとったうえで、すすめてください。

○給湯器を水道直結直圧式で設置する場合には、オプションの減圧弁(設定圧力:300kPa)を使用してください。

※減圧弁には、Y形ストレーナ(60×メッシュ)と水圧計が同梱してあります。

○供給水圧は200kPa以上の地域で使用してください。供給水圧が200kPa以下の時、「機器の連結台数の圧力損失」「減圧弁の圧力損失」「給水/給湯配管の圧力損失」「シャワー圧」などを加味しますと、給湯器の能力が十分に発揮できない場合が予想されます。

○給水圧力が300kPaより高い際には、安全弁からお湯が噴出し、密閉式膨張タンクの破損などの不具合が発生するおそれがあります。

## 階下給湯について

○お湯使用のピーク時に過大な流量で使用された場合、最上階のお湯の出が悪い場合があります。背圧弁より下流付近の給湯配管が負圧になる場合は、給湯器の能力を発揮するのに必要な流量以上であれば、最階下付近の総合流量を各ラン別に流量制限(元バルブまたは戸別減圧定流量弁の開度調整)してください。それでも解決できない場合は、給水圧力を最高給水圧力(300kPa)の範囲内で調整してください。

○お湯使用のピーク時に、最上部の給湯配管が負圧になり「自動式空気抜弁」から空気を吸引する場合があります。その場合は、逆止め弁付の自動式空気抜弁を使用してください。

## 井戸水(簡易水道含む)について

○このカタログに掲載の商品は上水道用の機器です。井戸水(簡易水道含む)は短期間(約1~2年)で銅管を腐食(潰食)させる原因となるため、使用できません。(注)

注) 井戸水の水质は地域によって異なりますが、pHが7以下かつ遊離炭酸が多い水が潰食の主な原因となります。現地判断で井戸水の使用を検討される場合でも、事前に水质調査を行うことをおすすめします。尚、給湯器側は潰食の発生しやすい箇所(熱交換器の給水/給湯の連絡管)にはSTC銅管(内面にスズめっきを施した銅管)を使用していますが、さらに給湯配管設備面からの下記対応も必要となります。

## 井戸水の給湯設備面からの対応について

給湯器から発生した微細気泡を給湯器に戻さないため、給湯器湯出口以降の「給湯配管設備」の最上部の縦管に、「自動式空気抜弁」を設けて微細気泡を取り除いてください。なお、縦管の最上部の配管サイズは、微細気泡を取り除くため50A以上をお勧めします。一般的に、管内流速が遅いほど脱気効果が発揮できますので、目標の流速は0.15m/s以下としてください(循環流量は15L/分で制御するため、銅管サイズ50Aの場合、計算上流速は0.12m/sとなります)。また、水圧が高いほど気泡の微細化が増しますので、300kPa以上の過度の水圧はさけてください。

## その他ご注意

○機器を5台以上連結する際には設定温度を60°Cにしてください。

設定温度が低い場合には、流量が過大になり、配管を傷める恐れがあります。

○機器を複数台以上連結する際にはAC100Vの引き込み線の回路数に注意してください。

(冬期のヒーター通電時を考慮してください)

○給湯配管の最上部には必ず「自動式空気抜弁」を取り付けてください。

空気の混入は「お湯の白濁」「給湯配管の腐食(潰食)」「配管抵抗の増大」などの原因となります。

○「即湯循環システム」「貯湯循環システム」「ろ過昇温循環システム」などで、循環ポンプの連続運転を行なうと機器の寿命が短くなる場合があります。機器を長くお使いいただくために、必ず循環ポンプの運転・停止制御を行なってください。

○サブシステムコントローラを使用して、複数のブロックによるシステムを組む場合には、各ブロックの台数差は極力少なくしてください。ブロック毎の運転時間の差が大きくなります。



業務用  
ガス給湯器  
50号

# 業務用ガス給湯器50号 リモコン

[ RUXC-SE5001シリーズ用 ]

## メインリモコン

1スイッチ1機能で使いやすいリモコン。  
連結した給湯器のエラーや運転状況が確認可能。

### 給湯器を集中管理

連結した給湯器のエラーや設置台数、正常台数、燃焼台数、統合水量など給湯器の状態をリモコンの表示部で確認できます。ホテルや大規模給湯のニーズが必要な施設などに便利です。

### お知らせスイッチ

エラーが発生した給湯器、点検が必要な給湯器など表示部で確認できます。

### モニターLIVEスイッチ

設置台数はじめ、正常稼働台数、燃焼台数、統合水量など確認できます。



エラー表示  
(No.21の給湯器で「111」のエラーが発生)



給湯器の点検お知らせ  
(No.12の給湯器の点検お知らせ)



設置台数



正常稼働台数



燃焼台数



統合水量



メインリモコン  
MC-245 (23-4519)  
希望小売価格 (税込) ¥26,400 (税抜 ¥24,000)  
外形寸法: 高さ120×幅128×奥行23mm

## シンプルリモコン

表示部も見やすく、操作もシンプル。  
防水仕様で厨房などにも設置可能。



シンプルリモコン  
SC-600 (23-4528)  
希望小売価格 (税込) ¥17,600  
(税抜 ¥16,000)  
外形寸法: 高さ120×幅90×奥行17.6mm

## 即湯リモコン

24時間のトラックバー表示で  
2パターンの即湯タイマー予約ができます。



即湯リモコン  
MC-295T (23-4501)  
希望小売価格 (税込) ¥23,100  
(税抜 ¥21,000)  
外形寸法: 高さ118×幅120×奥行18.5mm

## 135

RUXC-SE5001W-Sの単独設置、あるいは  
簡単2台連結設置などの場合には  
こちらのリモコンを選んでください。



取扱説明書付 台所リモコン  
MC-135(A) (23-5117)  
希望小売価格 (税込) ¥15,400  
(税抜 ¥14,000)  
外形寸法: 高さ120×幅120×奥行17mm



取扱説明書付 浴室リモコン  
BC-135(A) (23-5133)  
希望小売価格 (税込) ¥16,500  
(税抜 ¥15,000)  
外形寸法: 高さ99×幅195×奥行16mm

- RUXC-SE5001W-Sのみ対応。
- メインシステムコントローラの使用はできません。
- リモコンケーブルの延長距離は25mまで対応しています。

連結数、給湯システムのリモコン対応一覧  
[RUXC-SE5001シリーズ用]

タイプ	メインリモコン	シンプルリモコン	即湯リモコン	台所リモコン	浴室リモコン
リモコン形状 型式	 MC-245	 SC-600	 MC-295T	 MC-135(A)	 BC-135(A)
おもな特長	お知らせスイッチ	●	—	—	—
	モニターLIVEスイッチ	●	—	—	—
	防水仕様	—	●	—	●
	即湯タイマー	—	—	●	—
1台単独設置	RUXC-SE5001W-S	—	—	—	●
	電気式即湯循環ユニット取付時 RUXC-SE5001W-S、RPU-6QE-2	—	—	—	●※1
	システムコントローラ取付時 RUXC-SE5001W、UOP-5001MSU	●※2	●※2	●※2	—
	即湯循環システムでの設置時 RUXC-SE5001MQW、 RPU-15Q-STW(A)	—	●※3	●※3	—
2台連結設置	2台連結ケーブル使用時(簡単2台連結) RUXC-SE5001W-S×2台、UOP-EZC	—	—	—	●
2台以上の 連結設置	RUXC-SE5001W、 UOP-5001MSU/SSU	●※2	●※2	●※2	—
	即湯循環システムでの設置時 RUXC-SE5001MQW/SQW、 RPU-15Q-STW(A)	—	●※3	●※3	—

- ※1 電気式即湯ユニットに付属の即湯リモコン(SC-295E)を1台目に使用し、2台目にBC-135(A)、3台目にMC-135(A)を選定してください。  
 ※2 1台目にMC-245・SC-600・MC-295Tのいずれかを設置できますが、MC-295Tはポンプ制御ユニットを使用する場合のみ設置可能です。  
 最大4台までリモコンは設置でき、2・3・4台目はSC-600を選定してください。  
 ※3 1台目にMC-295T、2・3・4台目はSC-600を選定してください。

50号  
SEシリーズ

RUXC-SEシリーズ  [高効率燃焼タイプ]

業務用ガス給湯器

屋外壁掛型



RUXC-SE5001W

(23-3922)

希望小売価格(税込) **¥734,800**  
(税抜¥668,000)

本体色 | ユーロホワイト

対応リモコン(別売品)



メインリモコン **MC-245** (23-4519)

希望小売価格(税込) **¥26,400**  
(税抜¥24,000)



サブリモコン **SC-600** (23-4528)

希望小売価格(税込) **¥17,600**  
(税抜¥16,000)

対応ガス種

LPG  
13A・12A



低Nox

電源  
AC100V  
(50/60Hz共用)

給湯システム・バリエーション

給湯単管システム

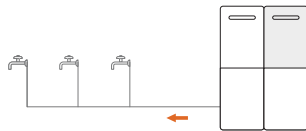

市販ポンプ外付式即湯循環システム

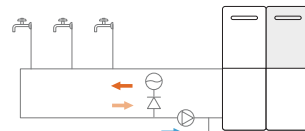

即湯循環システム(貯湯タンク併用)

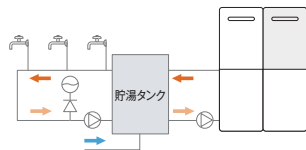

おもな仕様

		RUXC-SE5001W
外形寸法(mm)		高さ 830×幅 480×奥行 280
質量[乾燥/満水](kg)		49.0/53.5
標準能力号数		50号~2.2号
給湯ガス消費量		91.9kW(79,000kcal/h)
出湯温度		37~48・50・55・60・65・70・75・80℃(19段階)
所要水圧(kPa)		200~500(2.0~5.1kgf/cm <sup>2</sup> )
給湯器内圧損(kPa)		61.0(0.62kgf/cm <sup>2</sup> ):(at 35L/min)
消費電力(W)	最大運転時	98/114(13A/LPG)
	凍結予防時	260(ヒーターのみ)
熱効率(%)		95.0
接続口径	ガス	20A(R3/4)
	給水・給湯	25A(R1)
	給湯戻り	-
	排水	-

○1台あたりの最大消費電力は「最大運転時+凍結予防時」(W)となります。

- 専用オプション
- 配管カバー WOP-N101(K)UW(23-2187) 希望小売価格(税込)¥14,300(税抜¥13,000)
  - 据置台 WOP-N201UW(23-2217) 希望小売価格(税込)¥51,700(税抜¥47,000)
  - 排気カバー WOP-N301(23-2162) 希望小売価格(税込)¥22,000(税抜¥20,000)
  - 防風排気口 WOP-N306(23-2179) 希望小売価格(税込)¥8,360(税抜¥7,600)

その他オプション  
リモコンケーブル、連結ケーブル、メインシステムコントローラ、サブシステムコントローラ、遠隔監視ユニット、木ネジセット(※1)

※1 木ネジセットは、連結スタンドを使用しないで、壁面に直接取り付けられる場合にご用意ください。

RUXC-SE5001W

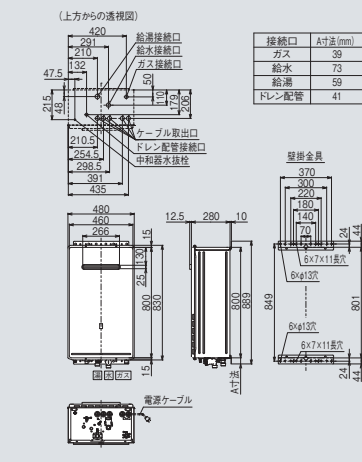



## 屋外壁掛型 即湯ポンプユニット分離型



対応ガス種

LPG  
13A-12A



低Nox

電源  
AC100V  
(50/60Hz共用)

### 給湯システム・バリエーション

#### 即湯循環システム(ポンプユニット分離型)

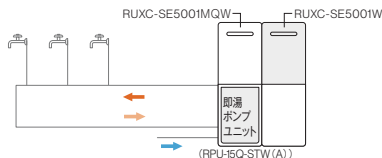

○水道直結を行う場合は必ず減圧弁をご使用ください。

[システムコントローラ内蔵型]

## RUXC-SE5001MQW

(23-3939)

希望小売価格(税込) **¥842,600**  
(税抜¥766,000)

[サブシステム内蔵型]

## RUXC-SE5001SQW

(23-3947)

希望小売価格(税込) **¥842,600**  
(税抜¥766,000)

本体色 | ユーロホワイト

対応リモコン(別売品)

即湯リモコン **MC-295T** (23-4501)

希望小売価格(税込) **¥23,100**  
(税抜¥21,000)

サブリモコン **SC-600** (23-4528)

希望小売価格(税込) **¥17,600**  
(税抜¥16,000)



[即湯ポンプユニット]

## RPU-15Q-STW(A)

(23-9775)

希望小売価格(税込) **¥644,600**  
(税抜¥586,000)

本体色 | ユーロホワイト

### おもな仕様

	RUXC-SE5001MQW	RUXC-SE5001SQW	RPU-15Q-STW(A)
外形寸法(mm)	高さ 830×幅 480×奥行 280		高さ 460×幅 260×奥行 250
質量【乾燥/満水】(kg)	50.5/55.0		15.5/17.0
標準能力号数	50号~2.2号		—
給湯ガス消費量	91.9kW(79,000kcal/h)		—
出湯温度	37~48・50・55・60℃(15段階)		—
所要水圧(kPa)	200~300(2.0~3.1kgf/cm <sup>2</sup> )		—
給湯器内圧損(kPa)	61.0(0.62kgf/cm <sup>2</sup> ):(at 35L/min)		—
消費電力(W)	最大運転時	298/314(13A/LPG)	—
	凍結予防時	260(ヒーターのみ)	—
熱効率(%)	95.0		—
接続口径	ガス	20A(R3/4)	—
	給水・給湯	25A(R1)	—
	給湯戻り	—	25A(R1)
	排水	—	R3/4オネジ

○1台あたりの最大消費電力は「最大運転時+凍結予防時」(W)となります。

**専用オプション** 配管カバー WOP-N101(K)UW(23-2187) 希望小売価格(税込)¥14,300(税抜¥13,000)  
据置台 WOP-N201UW(23-2217) 希望小売価格(税込)¥51,700(税抜¥47,000)  
排気カバー WOP-N301(23-2162) 希望小売価格(税込)¥22,000(税抜¥20,000)  
防風排気口 WOP-N306(23-2179) 希望小売価格(税込)¥8,360(税抜¥7,600)

**その他オプション** リモコンケーブル、接続ケーブル、遠隔監視ユニット、木ネジセット(※1)

※1 木ネジセットは、連結スタンドを使用しないで、壁面に直接取り付ける場合にご用意ください。

### RUXC-SE5001MQW-SQW

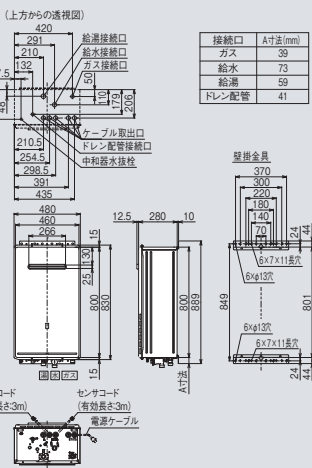

### RPU-15Q-STW(A) [即湯ポンプユニット]

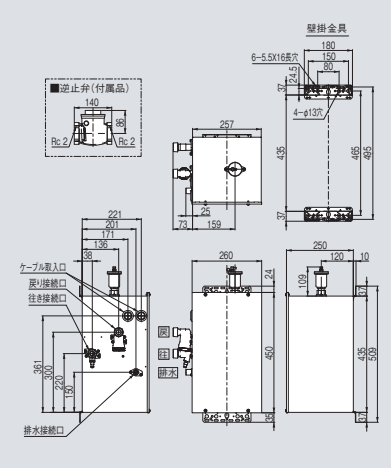

50号  
SEシリーズ

RUXC-SEシリーズ  [高効率燃焼タイプ]

業務用ガス給湯器

屋外壁掛型 (排気延長式)

対応ガス種

LPG  
13A-12A



低Nox

7m 4曲り  
立ち上げ4m

電源  
AC100V  
(50/60Hz共用)



給湯システム・バリエーション

給湯単管システム

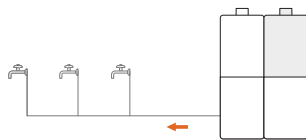

市販ポンプ外付式即湯循環システム

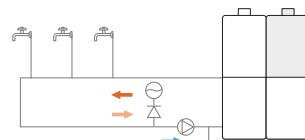

即湯循環システム (貯湯タンク併用)

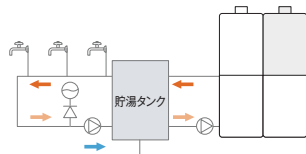

RUXC-SE5001U

(23-3955)

希望小売価格 (税込) **¥848,100**  
(税抜¥771,000)

本体色 | ユーロホワイト

対応リモコン (別売品)



メインリモコン **MC-245** (23-4519)

希望小売価格 (税込) **¥26,400**  
(税抜¥24,000)



サブリモコン **SC-600** (23-4528)

希望小売価格 (税込) **¥17,600**  
(税抜¥16,000)

おもな仕様

		RUXC-SE5001U
外形寸法 (mm)		高さ 830 × 幅 480 × 奥行 280
質量 [乾燥/満水] (kg)		49.5/54.0
標準能力号数		50号~2.2号
給湯ガス消費量		91.9kW (79,000kcal/h)
出湯温度		37~48・50・55・60・65・70・75・80℃ (19段階)
所要水圧 (kPa)		200~500 (2.0~5.1kgf/cm <sup>2</sup> )
給湯器内圧損 (kPa)		61.0 (0.62kgf/cm <sup>2</sup> ) : (at 35L/min)
消費電力 (W)	最大運転時	126/131 (13A/LPG)
	凍結予防時	260 (ヒーターのみ)
熱効率 (%)		95.0
接続口径	ガス	20A (R3/4)
	給水・給湯	25A (R1)
	給湯戻り	-
	排水	-

○1台あたりの最大消費電力は「最大運転時+凍結予防時」(W)となります。

専用オプション 配管カバー WOP-N101 (K) UW (23-2187) 希望小売価格 (税込) **¥14,300** (税抜¥13,000)

据置台 WOP-N201UW (23-2217) 希望小売価格 (税込) **¥51,700** (税抜¥47,000)

その他オプション リモコンケーブル、連結ケーブル、メインシステムコントローラ、サブシステムコントローラ、遠隔監視ユニット、排気部材、木ネジセット (※1)

※1 木ネジセットは、連結スタンドを使用しないで、壁面に直接取り付ける場合にご用意ください。

RUXC-SE5001U

(上方からの透視図)

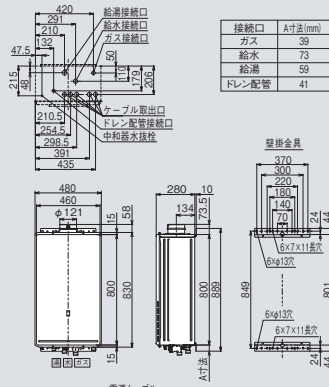

屋外壁掛型(排気延長式)  
即湯ポンプユニット分離型

対応ガス種

- LPG
- 13A-12A



低Nox

7m4曲り  
立ち上げ4m

電源  
AC100V  
(50/60Hz共用)



給湯システム・バリエーション

即湯循環システム(ポンプユニット分離型)

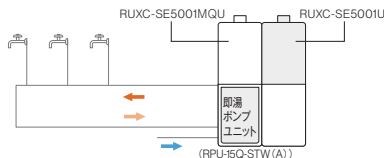

[システムコントローラ内蔵型]

**RUXC-SE5001MQU**

(23-3963)

希望小売価格(税込) **¥955,900**  
(税抜¥869,000)

[サブシスコ内蔵型]

**RUXC-SE5001SQU**

(23-3971)

希望小売価格(税込) **¥955,900**  
(税抜¥869,000)

本体色 | ユーロホワイト

対応リモコン(別売品)

即湯リモコン **MC-295T** (23-4501)

希望小売価格(税込) **¥23,100**  
(税抜¥21,000)

サブリモコン **SC-600** (23-4528)

希望小売価格(税込) **¥17,600**  
(税抜¥16,000)



[即湯ポンプユニット]

**RPU-15Q-STW(A)**

(23-9775)

希望小売価格(税込) **¥644,600**  
(税抜¥586,000)

本体色 | ユーロホワイト

○水道直結を行う場合は必ず減圧弁をご使用ください。

おもな仕様

	RUXC-SE5001MQU	RUXC-SE5001SQU	RPU-15Q-STW(A)
外形寸法(mm)	高さ 830×幅 480×奥行 280		高さ 460×幅 260×奥行 250
質量【乾燥/満水】(kg)	51.0/55.5		15.5/17.0
標準能力号数	50号~2.2号		—
給湯ガス消費量	91.9kW(79,000kcal/h)		—
出湯温度	37~48・50・55・60℃(15段階)		—
所要水圧(kPa)	200~300(2.0~3.1kgf/cm <sup>2</sup> )		—
給湯器内圧損(kPa)	61.0(0.62kgf/cm <sup>2</sup> ):(at 35L/min)		—
消費電力(W)	最大運転時	326/331(13A/LPG)	—
	凍結予防時	260(ヒーターのみ)	—
熱効率(%)	95.0		—
接続口径	ガス	20A(R3/4)	—
	給水・給湯	25A(R1)	—
	給湯戻り	—	25A(R1)
	排水	—	R3/4オネジ

○1台あたりの最大消費電力は「最大運転時+凍結予防時」(W)となります。

専用オプション 配管カバー WOP-N101(K)UW(23-2187) 希望小売価格(税込)¥14,300(税抜¥13,000)

据置台 WOP-N201UW(23-2217) 希望小売価格(税込)¥51,700(税抜¥47,000)

その他オプション リモコンケーブル、連結ケーブル、遠隔監視ユニット、排気部材、木ネジセット(※1)

※1 木ネジセットは、連結スタンドを使用しないで、壁面に直接取り付ける場合にご用意ください。

RUXC-SE5001MQU-SQU

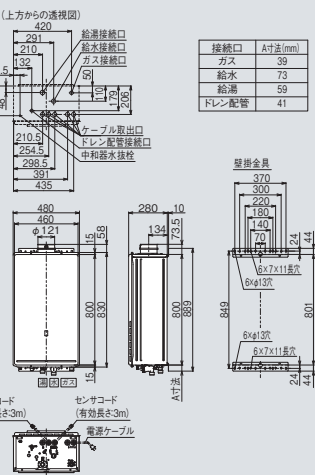

RPU-15Q-STW(A) [即湯ポンプユニット]

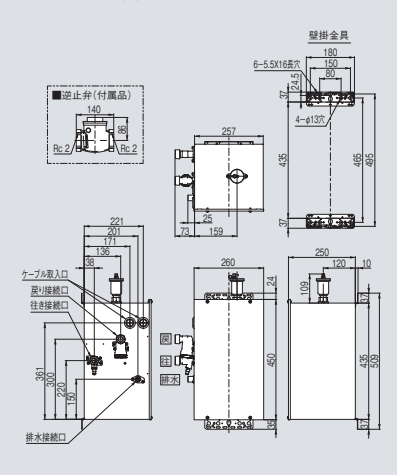

50号  
SEシリーズ

RUXC-SEシリーズ  [高効率燃焼タイプ]

業務用ガス給湯器

屋外壁掛型



対応ガス種

- LPG
- 13A・12A



低Nox

電源  
AC100V  
(50/60Hz共用)

給湯システム・バリエーション

給湯単管システム

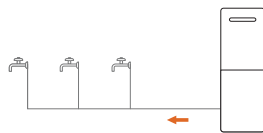

簡単2台連結設置

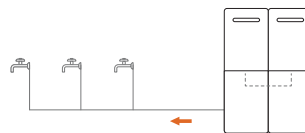

電気式即湯循環システム

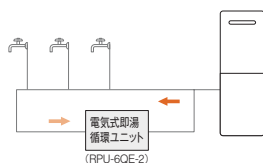

[1台単独設置用]

**RUXC-SE5001W-S**

(23-5699)

希望小売価格(税込) **¥710,600**  
(税抜¥646,000)

本体色 | ユーロホワイト

対応リモコン(別売品)



**MC-135(A)** (23-5117)

希望小売価格(税込) **¥15,400**  
(税抜¥14,000)



**BC-135(A)** (23-5133)

希望小売価格(税込) **¥16,500**  
(税抜¥15,000)

おもな仕様

		RUXC-SE5001W-S
外形寸法(mm)		高さ 830×幅 480×奥行 280
質量[乾燥/満水](kg)		49.0/53.5
標準能力号数		50号~2.2号
給湯ガス消費量		91.9kW(79,000kcal/h)
出湯温度		37~48・50・55・60・65・70・75・80℃(19段階)
所要水圧(kPa)		200~500(2.0~5.1kgf/cm <sup>2</sup> )
給湯器内圧損(kPa)		61.0(0.62kgf/cm <sup>2</sup> ):(at 35L/min)
消費電力(W)	最大運転時	98/114(13A/LPG)
	凍結予防時	260(ヒーターのみ)
熱効率(%)		95.0
接続口径	ガス	20A(R3/4)
	給水・給湯	25A(R1)
	給湯戻り	-
	排水	-

○1台あたりの最大消費電力は「最大運転時+凍結予防時」(W)となります。

- 専用オプション**
- 配管カバー WOP-N101(K)UW (23-2187) 希望小売価格(税込) **¥14,300** (税抜¥13,000)
  - 据置台 WOP-N201UW (23-2217) 希望小売価格(税込) **¥51,700** (税抜¥47,000)
  - 排気カバー WOP-N301 (23-2162) 希望小売価格(税込) **¥22,000** (税抜¥20,000)
  - 防風排気口 WOP-N306 (23-2179) 希望小売価格(税込) **¥8,360** (税抜¥7,600)

**その他オプション** リモコンケーブル、2台連結ケーブル、木ネジセット(※1)

※1 木ネジセットは、連結スタンドを使用しないで、壁面に直接取り付ける場合にご用意ください。

RUXC-SE5001W-S

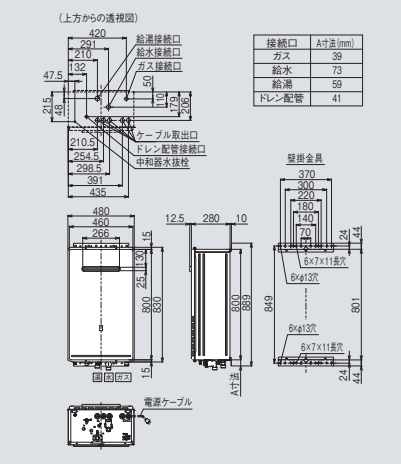

# 屋外壁掛型 (排気延長式)

対応ガス種

- LPG
- 13A-12A



低Nox

7m 4曲り  
立ち上げ4m

電源  
AC100V  
(50/60Hz共用)



## [1台単独設置用] RUXC-SE5001U-S (23-5702)

希望小売価格(税込) **¥823,900**  
(税抜¥749,000)

本体色 | ユーロホワイト

対応リモコン(別売品)



## MC-135(A) (23-5117)

希望小売価格(税込) **¥15,400**  
(税抜¥14,000)



## BC-135(A) (23-5133)

希望小売価格(税込) **¥16,500**  
(税抜¥15,000)

### 給湯システム・バリエーション

#### 給湯単管システム

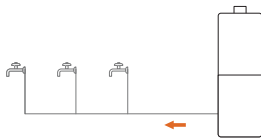

#### 単管2台連結設置

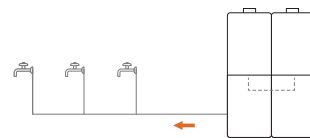

#### 電気式即湯循環システム

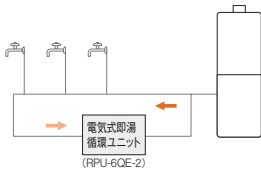

### おもな仕様

		RUXC-SE5001U-S
外形寸法 (mm)		高さ 830×幅 480×奥行 280
質量 [乾燥/満水] (kg)		49.5/54.0
標準能力号数		50号~2.2号
給湯ガス消費量		91.9kW (79,000kcal/h)
出湯温度		37~48-50-55-60-65-70-75-80℃ (19段階)
所要水圧 (kPa)		200~500 (2.0~5.1kgf/cm <sup>2</sup> )
給湯器内圧損 (kPa)		61.0 (0.62kgf/cm <sup>2</sup> ): (at 35L/min)
消費電力 (W)	最大運転時	126/131 (13A/LPG)
	凍結予防時	260 (ヒーターのみ)
熱効率 (%)		95.0
接続口径	ガス	20A (R3/4)
	給水・給湯	25A (R1)
	給湯戻り	—
	排水	—

○1台あたりの最大消費電力は「最大運転時+凍結予防時」(W)となります。

**専用オプション** 配管カバー WOP-N101(K)UW (23-2187) 希望小売価格(税込)¥14,300 (税抜¥13,000)  
据置台 WOP-N201UW (23-2217) 希望小売価格(税込)¥51,700 (税抜¥47,000)

**その他オプション** リモコンケーブル、2台連結ケーブル、排気部材、木ネジセット(※1)

※1 木ネジセットは、連結スタンドを使用しないで、壁面に直接取り付ける場合にご用意ください。

### RUXC-SE5001U-S

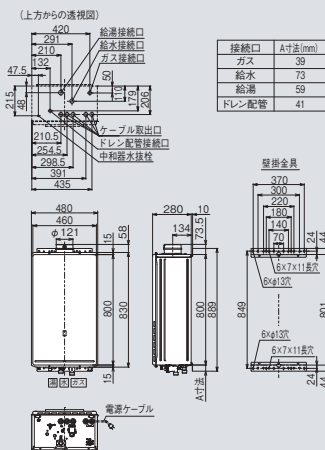

給湯専用

RUXC-SE5001W/W-S   
屋外壁掛型／連結スタンド設置

横設置

組合せにより最大30台連結設置が可能です。連結プラン例は57ページをご参照ください。

自立スタンド

		設置形態			1台
分類名	品名	型式	品名コード	税込価格(税抜価格)	
給湯器	給湯器(単独設置用)	RUXC-SE5001W-S	23-5699	¥710,600(¥646,000)	1
	給湯器(連結設置用)	RUXC-SE5001W	23-3922	¥734,800(¥668,000)	
	メインシステムコントローラ	UOP-5001MSU	23-2233	¥34,100(¥31,000)	
	システムコントローラ連結ケーブル	UOP-5001SUC	23-2250	¥3,960(¥3,600)	
	リモコン	MC-135(A)	23-5117	¥15,400(¥14,000)	1
	メインリモコン	MC-245	23-4519	¥26,400(¥24,000)	
給湯器小計価格 ( )内は税抜価格					¥726,000(¥660,000)
連結スタンド部材	連結スタンド1S	UOP-5001STD-1S	23-2276	¥92,400(¥84,000)	1
	連結スタンド2S	UOP-5001STD-2S	23-2293	¥134,200(¥122,000)	
	連結スタンド3S	UOP-5001STD-3S	23-2314	¥183,700(¥167,000)	
	ガス配管セット2S32	UOP-SE50GHS-2S32A	23-5712	¥28,600(¥26,000)	
	ガス配管セット3S50	UOP-SE50GHS-3S50A	23-5729	¥57,200(¥52,000)	
	ガス配管セット4S50	UOP-SE50GHS-4S50A	23-5737	¥59,400(¥54,000)	
	ガス配管セット5S50	UOP-SE50GHS-5S50A	23-5745	¥89,100(¥81,000)	
	ガス配管セット3SR50	UOP-SE50GHS-3SR50A	23-5753	¥56,100(¥51,000)	
	増設用ガス配管セット3ZS50	UOP-SE50GHS-3ZS50A	23-5761	¥58,300(¥53,000)	
	水湯配管セット2S40	UOP-SE50MHS-2S40	23-4518	¥53,900(¥49,000)	
	水湯配管セット3S50	UOP-SE50MHS-3S50	23-4527	¥79,200(¥72,000)	
	水湯配管セット4S50	UOP-SE50MHS-4S50	23-4535	¥92,400(¥84,000)	
	水湯配管セット5S50	UOP-SE50MHS-5S50	23-4543	¥116,600(¥106,000)	
	増設用水湯配管セット3ZS50	UOP-SE50MHS-3ZS50	23-4551	¥95,700(¥87,000)	
	バルブフレキセット NG	UOP-5001BFS-N (注1)	23-2420	¥38,500(¥35,000)	
	バルブフレキセット LP	UOP-5001BFS-P (注1)	23-2438	¥38,500(¥35,000)	
	ドレン管セット	UOP-5001DHS	23-2446	¥3,960(¥3,600)	1
	架台カバーセット単独	UOP-5001KCS-1	23-2454	¥30,800(¥28,000)	1
	架台カバーセット2S	UOP-5001KCS-2S	23-2463	¥53,900(¥49,000)	
	架台カバーセット3S	UOP-5001KCS-3S	23-2472	¥77,000(¥70,000)	
架台カバーセット4S	UOP-5001KCS-4S	23-2489	¥97,900(¥89,000)		
架台カバー-Z	UOP-5001KC-Z	23-2594	¥13,200(¥12,000)		
架台配管カバー-Z	UOP-5001HKC-Z	23-2616	¥10,230(¥9,300)		
水用キャップ	UOP-SE50MC	23-8646	¥2,860(¥2,600)		
連結スタンド部材小計価格 ( )内は税抜価格					¥127,160(¥115,600)
システム合計価格 ( )内は税抜価格					¥853,160(¥775,600)
機器寸法 (mm)	W				490
	D				520
	H				1,620
合計重量 (kg)	乾燥重量				76
	満水重量				81
ガス消費量	(kw)				91.9
	都市ガス (kcal/h)				79,000
	LPG (kg/h)				6.56
最大消費電力 (凍結予防運転時)	都市ガス (W)				358
	LPG (W)				374

(注1) 使用されるガス種によって選定してください。UOP-5001BFS-N : 13A・12A UOP-5001BFS-P : LPG

給湯システム・バリエーション

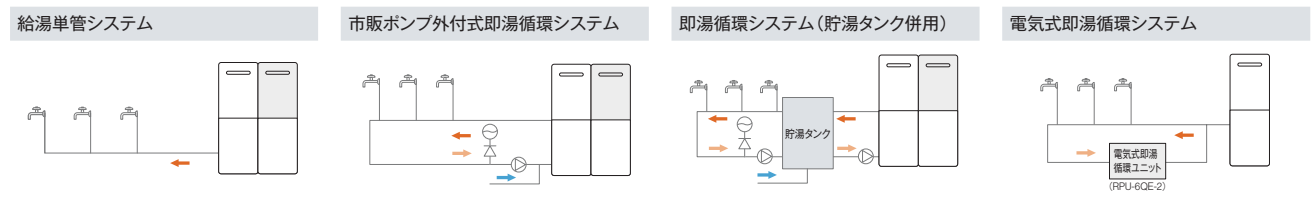

2台		3台		4台		5台		6台	
2	3	4	5	6					
1	1	1	1	1					
1	2	3	4	5					
1	1	1	1	1					
¥1,534,060 (¥1,394,600)	¥2,272,820 (¥2,066,200)	¥3,011,580 (¥2,737,800)	¥3,750,340 (¥3,409,400)	¥4,489,100 (¥4,081,000)					
1		2	1						
	1		1						
1		1							
	1								
		1							
			1						
				1					
					1				
2									
	2								
		2							
			2						
				2					
2	3	4	5	6					
2	3	4	5	6					
1									
	1								
		1	1	1					
			1	1	1				
2	2	2	2	4					
¥415,140 (¥377,400)	¥609,400 (¥554,000)	¥786,060 (¥714,600)	¥979,550 (¥890,500)	¥1,242,560 (¥1,129,600)					
¥1,949,200 (¥1,772,000)	¥2,882,220 (¥2,620,200)	¥3,797,640 (¥3,452,400)	¥4,729,890 (¥4,299,900)	¥5,731,660 (¥5,210,600)					
980	1,470	1,960	2,450	2,940					
520	520	520	520	520					
1,620	1,620	1,620	1,620	1,620					
154	237	316	390	476					
166	258	343	424	517					
183.7	275.6	367.4	459.3	551.2					
158,000	237,000	316,000	395,000	474,000					
1312	19.68	26.25	32.81	39.37					
716	1,074	1,432	1,790	2,148					
748	1,122	1,496	1,870	2,244					

業務用ガス給湯器  
オープン  
50号

業務用ガス給湯器  
32号

業務用ガス給湯器  
(24号~10号)

電気式即湯循環ユニット

ガスロードヒーティング  
熱源機

推奨品

INDEX (索引) ・ほか

給湯専用

RUXC-SE5001W / W-S   
屋外壁掛型 / 連結スタンド設置

横設置

壁近接スタンド

分類名	設置形態				1台
品名	型式	品名コード	税込価格(税抜価格)		
給湯器	給湯器(単独設置用)	RUXC-SE5001W-S	23-5699	¥710,600(¥646,000)	
	給湯器(連結設置用)	RUXC-SE5001W	23-3922	¥734,800(¥668,000)	
	メインシステムコントローラ	UOP-5001MSU	23-2233	¥34,100(¥31,000)	
	システムコントローラ連結ケーブル	UOP-5001SUC	23-2250	¥3,960(¥3,600)	
	リモコン	MC-135(A)	23-5117	¥15,400(¥14,000)	
	メインリモコン	MC-245	23-4519	¥26,400(¥24,000)	
給湯器小計価格 ( )内は税抜価格					¥726,000(¥660,000)
連結スタンド部材	壁近接連結スタンド1S	UOP-5001STD-1SPT	23-2332	¥126,500(¥115,000)	
	壁近接連結スタンド2S	UOP-5001STD-2SPT	23-2349	¥161,700(¥147,000)	
	壁近接連結スタンド3S	UOP-5001STD-3SPT	23-2365	¥205,700(¥187,000)	
	ガス配管セット2S32	UOP-SE50GHS-2S32A	23-5712	¥28,600(¥26,000)	
	ガス配管セット3S50	UOP-SE50GHS-3S50A	23-5729	¥57,200(¥52,000)	
	ガス配管セット4S50	UOP-SE50GHS-4S50A	23-5737	¥59,400(¥54,000)	
	ガス配管セット5S50	UOP-SE50GHS-5S50A	23-5745	¥89,100(¥81,000)	
	ガス配管セット3SR50	UOP-SE50GHS-3SR50A	23-5753	¥56,100(¥51,000)	
	増設用ガス配管セット3ZS50	UOP-SE50GHS-3ZS50A	23-5761	¥58,300(¥53,000)	
	水湯配管セット2S40	UOP-SE50MHS-2S40	23-4518	¥53,900(¥49,000)	
	水湯配管セット3S50	UOP-SE50MHS-3S50	23-4527	¥79,200(¥72,000)	
	水湯配管セット4S50	UOP-SE50MHS-4S50	23-4535	¥92,400(¥84,000)	
	水湯配管セット5S50	UOP-SE50MHS-5S50	23-4543	¥116,600(¥106,000)	
	増設用水湯配管セット3ZS50	UOP-SE50MHS-3ZS50	23-4551	¥95,700(¥87,000)	
	バルブフレキセット NG	UOP-5001BFS-N (注1)	23-2420	¥38,500(¥35,000)	
	バルブフレキセット LP	UOP-5001BFS-P (注1)	23-2438	¥38,500(¥35,000)	
	ドレン管セット	UOP-5001DHS	23-2446	¥3,960(¥3,600)	
	架台カバーセット単独	UOP-5001KCS-1	23-2454	¥30,800(¥28,000)	
	架台カバーセット2S	UOP-5001KCS-2S	23-2463	¥53,900(¥49,000)	
	架台カバーセット3S	UOP-5001KCS-3S	23-2472	¥77,000(¥70,000)	
	架台カバーセット4S	UOP-5001KCS-4S	23-2489	¥97,900(¥89,000)	
	架台カバー-Z	UOP-5001KC-Z	23-2594	¥13,200(¥12,000)	
架台配管カバー-Z	UOP-5001HKC-Z	23-2616	¥10,230(¥9,300)		
水用キャップ	UOP-SE50MC	23-8646	¥2,860(¥2,600)		
連結スタンド部材小計価格 ( )内は税抜価格					¥161,260(¥146,600)
システム合計価格 ( )内は税抜価格					¥887,260(¥806,600)
機器寸法 (mm)	W		490		
	D		380		
	H		1,620		
合計重量 (kg)	乾燥重量		75		
	満水重量		79		
ガス消費量	(kw)		91.9		
	都市ガス (kcal/h)		79,000		
	LPG (kg/h)		6.56		
最大消費電力 (凍結予防運転時)	都市ガス (W)		358		
	LPG (W)		374		

(注1) 使用されるガス種によって選定してください。UOP-5001BFS-N : 13A・12A UOP-5001BFS-P : LPG



給湯システム・バリエーション

給湯単管システム

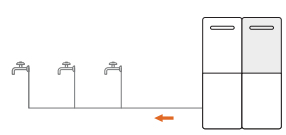

市販ポンプ外付式即湯循環システム

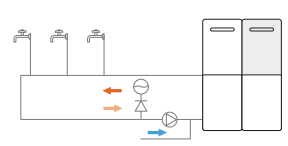

即湯循環システム(貯湯タンク併用)

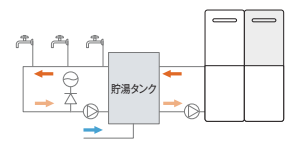

電気式即湯循環システム

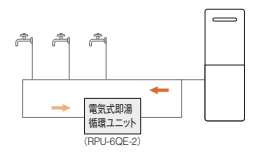

2台		3台		4台		5台		6台	
2	3	4	5	6					
1	1	1	1	1					
1	2	3	4	5					
1	1	1	1	1					
¥1,534,060 (¥1,394,600)	¥2,272,820 (¥2,066,200)	¥3,011,580 (¥2,737,800)	¥3,750,340 (¥3,409,400)	¥4,489,100 (¥4,081,000)					
1		2	1						
	1		1					2	
1	1								
		1							
			1						
				1				1	
									1
2									2
	2								
		2							2
			2						
2	3	4	5	6					
2	3	4	5	6					
1									
	1								1
		1	1						2
			1						2
2	2	2	2	4					4
¥442,640 (¥402,400)	¥631,400 (¥574,000)	¥841,060 (¥764,600)	¥1,029,050 (¥935,500)	¥1,286,560 (¥1,169,600)					
¥1,976,700 (¥1,797,000)	¥2,904,220 (¥2,640,200)	¥3,852,640 (¥3,502,400)	¥4,779,390 (¥4,344,900)	¥5,775,660 (¥5,250,600)					
980	1,470	1,960	2,450	2,940					
380	380	380	380	380					
1,620	1,620	1,620	1,620	1,620					
153	235	312	386	471					
164	255	339	420	513					
183.7	275.6	367.4	459.3	551.2					
158,000	237,000	316,000	395,000	474,000					
13.12	19.68	26.25	32.81	39.37					
716	1,074	1,432	1,790	2,148					
748	1,122	1,496	1,870	2,244					

給湯専用

RUXC-SE5001W   
屋外壁掛型／連結スタンド設置

前後設置

組合せにより最大30台連結設置が可能です。連結プラン例は57ページをご参照ください。

自立スタンド

設置形態					2台
分類名	品名	型式	品名コード	税込価格(税抜価格)	
給湯器	給湯器(連結設置用)	RUXC-SE5001W	23-3922	¥734,800(¥668,000)	2
	メインシステムコントローラ	UOP-5001MSU	23-2233	¥34,100(¥31,000)	1
	システムコントローラ連結ケーブル	UOP-5001SUC	23-2250	¥3,960(¥3,600)	1
	メインリモコン	MC-245	23-4519	¥26,400(¥24,000)	1
	給湯器小計価格 ( )内は税抜価格				
連結スタンド部材	連結スタンド2W	UOP-5001STD-2W	23-2382	¥105,600(¥96,000)	1
	連結スタンド4W	UOP-5001STD-4W	23-2403	¥159,500(¥145,000)	
	ガス配管セット2W32	UOP-SE50GHS-2W32A	23-5779	¥23,100(¥21,000)	1
	ガス配管セット4W50	UOP-SE50GHS-4W50A	23-5788	¥53,900(¥49,000)	
	ガス配管セット6W50	UOP-SE50GHS-6W50A	23-5796	¥84,700(¥77,000)	
	水湯配管セット2W40	UOP-SE50MHS-2W40	23-4569	¥44,000(¥40,000)	2
	水湯配管セット4W50	UOP-SE50MHS-4W50	23-4578	¥80,300(¥73,000)	
	水湯配管セット6W50	UOP-SE50MHS-6W50	23-4586	¥100,100(¥91,000)	
	バルブフレキセット NG	UOP-5001BFS-N (注1)	23-2420	¥38,500(¥35,000)	2
	バルブフレキセット LP	UOP-5001BFS-P (注1)	23-2438	¥38,500(¥35,000)	
	ドレン管セット	UOP-5001DHS	23-2446	¥3,960(¥3,600)	2
	架台カバーセット2B	UOP-5001KCS-2B	23-2497	¥36,300(¥33,000)	1
	架台カバーセット3B	UOP-5001KCS-3B	23-2502	¥53,900(¥49,000)	
	架台カバーセット4B	UOP-5001KCS-4B	23-2519	¥64,900(¥59,000)	
	架台カバー-Z	UOP-5001KC-Z	23-2594	¥13,200(¥12,000)	
	架台配管カバー-Z	UOP-5001HKC-Z	23-2616	¥10,230(¥9,300)	
	ガス用プラグ	UOP-SE50GP(A)	23-9031	¥1,111(¥1,010)	
	水用キャップ	UOP-SE50MC	23-8646	¥2,860(¥2,600)	2
連結スタンド部材小計価格 ( )内は税抜価格					¥343,640(¥312,400)
システム合計価格 ( )内は税抜価格					¥1,877,700(¥1,707,000)
機器寸法 (mm)	W				490
	D				590
	H				1,620
合計重量 (kg)	乾燥重量				142
	満水重量				152
ガス消費量	(kw)				183.7
	都市ガス (kcal/h)				158,000
	LPG (kg/h)				13.12
最大消費電力 (凍結予防運転時)	都市ガス (W)				716
	LPG (W)				748

(注1) 使用されるガス種によって選定してください。UOP-5001BFS-N : 13A・12A UOP-5001BFS-P : LPG

給湯システム・バリエーション

給湯単管システム

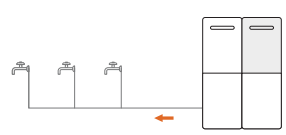

市販ポンプ外付式即湯循環システム

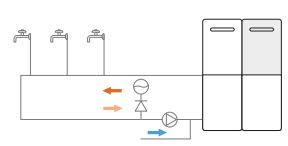

即湯循環システム(貯湯タンク併用)

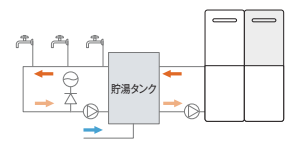

3台	4台	5台	6台
3	4	5	6
1	1	1	1
2	3	4	5
1	1	1	1
<b>¥2,272,820</b> (¥2,066,200)	<b>¥3,011,580</b> (¥2,737,800)	<b>¥3,750,340</b> (¥3,409,400)	<b>¥4,489,100</b> (¥4,081,000)
1	1	1	1
1	1	1	1
2	2	2	2
3	4	5	6
3	4	5	6
1	1	1	1
1	1	1	2
1	1	1	1
4	2	4	2
<b>¥567,831</b> (¥516,210)	<b>¥614,460</b> (¥558,600)	<b>¥863,181</b> (¥784,710)	<b>¥901,780</b> (¥819,800)
<b>¥2,840,651</b> (¥2,582,410)	<b>¥3,626,040</b> (¥3,296,400)	<b>¥4,613,521</b> (¥4,194,110)	<b>¥5,390,880</b> (¥4,900,800)
980	980	1,470	1,470
590	590	590	590
1,620	1,620	1,620	1,620
223	276	358	411
243	300	390	447
275.6	367.4	459.3	551.2
237,000	316,000	395,000	474,000
19.68	26.25	32.81	39.37
1,074	1,432	1,790	2,148
1,122	1,496	1,870	2,244

給湯専用

RUXC-SE5001W   
屋外壁掛型／連結スタンド設置

前後設置

組合せにより最大30台連結設置が可能です。連結プラン例は57ページをご参照ください。

自立スタンド

分類名	設置形態				7台	
	品名	型式	品名コード	税込価格(税抜価格)	13A・12A	LPG
給湯器	給湯器(連結設置用)	RUXC-SE5001W	23-3922	¥734,800(¥668,000)	7	
	メインシステムコントローラ	UOP-5001MSU	23-2233	¥34,100(¥31,000)	1	
	サブシステムコントローラ	UOP-5001SSU	23-2242	¥29,700(¥27,000)	1	
	システムコントローラ連結ケーブル	UOP-5001SUC	23-2250	¥3,960(¥3,600)	5	
	メインリモコン	MC-245	23-4519	¥26,400(¥24,000)	1	
給湯器小計価格 ( )内は税抜価格					¥5,253,600(¥4,776,000)	
連結スタンド部材	連結スタンド2W	UOP-5001STD-2W	23-2382	¥105,600(¥96,000)		
	連結スタンド4W	UOP-5001STD-4W	23-2403	¥159,500(¥145,000)	2	2
	ガス配管セット8W80NG	UOP-SE50GHS-8W80NA	23-5809	¥168,300(¥153,000)	1	
	ガス配管セット8W50LP	UOP-SE50GHS-8W50PA	23-5818	¥100,100(¥91,000)		1
	ガス配管セット10W80NG	UOP-SE50GHS-10W80NA	23-5826	¥203,500(¥185,000)		
	ガス配管セット10W50LP	UOP-SE50GHS-10W50PA	23-5834	¥122,100(¥111,000)		
	水湯配管セット8W65	UOP-SE50MHS-8W65	23-4764	¥151,800(¥138,000)	2	2
	水湯配管セット10W65	UOP-SE50MHS-10W65	23-4772	¥178,200(¥162,000)		
	バルブフレキセット NG	UOP-5001BFS-N (注1)	23-2420	¥38,500(¥35,000)		
	バルブフレキセット LP	UOP-5001BFS-P (注1)	23-2438	¥38,500(¥35,000)	7	7
	ドレン管セット	UOP-5001DHS	23-2446	¥3,960(¥3,600)	7	7
	架台カバーセット4B	UOP-5001KCS-4B	23-2519	¥64,900(¥59,000)	1	1
	架台カバーZ	UOP-5001KC-Z	23-2594	¥13,200(¥12,000)	3	3
	架台配管カバーZ	UOP-5001HKC-Z	23-2616	¥10,230(¥9,300)	1	1
	ガス用プラグ	UOP-SE50GP(A)	23-9031	¥1,111(¥1,010)	1	
水用キャップ	UOP-SE50MC	23-8646	¥2,860(¥2,600)	2		
連結スタンド部材小計価格 ( )内は税抜価格					¥1,209,681(¥1,099,710)	¥1,141,481(¥1,037,710)
システム合計価格 ( )内は税抜価格					¥6,463,281(¥5,875,710)	¥6,395,081(¥5,813,710)
機器寸法 (mm)	W				1,960	
	D				590	
	H				1,620	
合計重量 (kg)	乾燥重量				508	492
	満水重量				553	537
ガス消費量	(kw)				643.0	
	都市ガス (kcal/h)				553,000	
	LPG (kg/h)				45.93	
最大消費電力 (凍結予防運転時)	都市ガス (W)				2,506	
	LPG (W)					2,618

(注1) 使用されるガス種によって選定してください。UOP-5001BFS-N : 13A・12A UOP-5001BFS-P : LPG

給湯システム・バリエーション

給湯単管システム

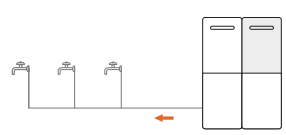

市販ポンプ外付式即湯循環システム

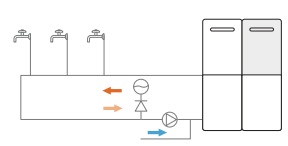

即湯循環システム(貯湯タンク併用)

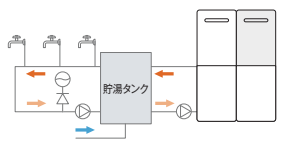

8台		9台		10台	
13A・12A	LPG	13A・12A	LPG	13A・12A	LPG
8		9		10	
1		1		1	
1		1		1	
6		7		8	
1		1		1	
¥5,992,360 (¥5,447,600)		¥6,731,120 (¥6,119,200)		¥7,469,880 (¥6,790,800)	
		1	1	1	1
2	2	2	2	2	2
1	1				
		1		1	
			1		1
2	2				
		2	2	2	2
8	8	9	9	10	10
8	8	9	9	10	10
1	1	1	1	1	1
4	4	5	5	6	6
		1	1		
		1			
		2			
¥1,248,280 (¥1,134,800)	¥1,180,080 (¥1,072,800)	¥1,514,601 (¥1,376,910)	¥1,433,201 (¥1,302,910)	¥1,553,200 (¥1,412,000)	¥1,471,800 (¥1,338,000)
¥7,240,640 (¥6,582,400)	¥7,172,440 (¥6,520,400)	¥8,245,721 (¥7,496,110)	¥8,164,321 (¥7,422,110)	¥9,023,080 (¥8,202,800)	¥8,941,680 (¥8,128,800)
1,960		2,450		2,450	
590		590		590	
1,620		1,620		1,620	
561	545	647	628	700	681
611	595	706	686	764	744
734.9		827.1		918.6	
632,000		711,000		790,000	
52.49		59.04		65.61	
2,864		3,222		3,580	
	2,992		3,366		3,740

給湯専用  
即湯システム

RUXC-SE5001MQW   
屋外壁掛型／連結スタンド設置

横設置

組合せにより最大12台連結設置が可能です。連結プラン例は58ページをご参照ください。  
2ブロック以上の接続をする場合の1台目の給湯器（即湯用）は RUXC-SE5001SQW（23-3947）を使用してください。

自立スタンド

		設置形態				1台
分類名	品名	型式	品名コード	税込価格(税抜価格)		
給湯器	給湯器(即湯用)	RUXC-SE5001MQW	23-3939	¥842,600(¥766,000)	1	
	給湯器(連結設置用)	RUXC-SE5001W	23-3922	¥734,800(¥668,000)		
	即湯ポンプユニット	RPU-15Q-STW(A)	23-9775	¥644,600(¥586,000)	1	
	システムコントローラ連結ケーブル	UOP-5001SUC	23-2250	¥3,960(¥3,600)		
	即湯リモコン	MC-295T	23-4501	¥23,100(¥21,000)	1	
給湯器小計価格 ( )内は税抜価格					¥1,510,300(¥1,373,000)	
連結スタンド部材	連結スタンド1SQ	UOP-5001STD-1SQ	23-2284	¥92,400(¥84,000)	1	
	連結スタンド2SQ	UOP-5001STD-2SQ	23-2306	¥134,200(¥122,000)		
	連結スタンド3SQ	UOP-5001STD-3SQ	23-2323	¥183,700(¥167,000)		
	ガス配管セット2S32	UOP-SE50GHS-2S32A	23-5712	¥28,600(¥26,000)		
	ガス配管セット3S50	UOP-SE50GHS-3S50A	23-5729	¥57,200(¥52,000)		
	ガス配管セット4S50	UOP-SE50GHS-4S50A	23-5737	¥59,400(¥54,000)		
	ガス配管セット5S50	UOP-SE50GHS-5S50A	23-5745	¥89,100(¥81,000)		
	ガス配管セット3SR50	UOP-SE50GHS-3SR50A	23-5753	¥56,100(¥51,000)		
	増設用ガス配管セット3ZS50	UOP-SE50GHS-3ZS50A	23-5761	¥58,300(¥53,000)		
	水湯配管セット2W40	UOP-SE50MHS-2W40	23-4569	¥44,000(¥40,000)	1	
	水湯配管セット2S40	UOP-SE50MHS-2S40	23-4518	¥53,900(¥49,000)		
	水湯配管セット3S50	UOP-SE50MHS-3S50	23-4527	¥79,200(¥72,000)		
	水湯配管セット4S50	UOP-SE50MHS-4S50	23-4535	¥92,400(¥84,000)		
	水湯配管セット5S50	UOP-SE50MHS-5S50	23-4543	¥116,600(¥106,000)		
	増設用水湯配管セット3ZS50	UOP-SE50MHS-3ZS50	23-4551	¥95,700(¥87,000)		
	バルブフレキセット NG	UOP-5001BFS-N (注1)	23-2420	¥38,500(¥35,000)		
	バルブフレキセット LP	UOP-5001BFS-P (注1)	23-2438	¥38,500(¥35,000)		
	バルブフレキセット 1S	UOP-SE50BFS-1S	23-4348	¥12,100(¥11,000)	1	
	ドレン管セット	UOP-5001DHS	23-2446	¥3,960(¥3,600)	1	
	架台カバーセット Q 単独	UOP-5001KCS-1Q	23-2527	¥49,500(¥45,000)	1	
架台カバーセット 2SQ	UOP-5001KCS-2SQ	23-2535	¥59,400(¥54,000)			
架台カバーセット 3SQ	UOP-5001KCS-3SQ	23-2543	¥81,400(¥74,000)			
架台カバーセット 4SQ	UOP-5001KCS-4SQ	23-2552	¥103,400(¥94,000)			
架台カバー ZQ	UOP-5001KC-ZQ	23-2608	¥13,200(¥12,000)			
架台配管カバー Z	UOP-5001HKC-Z	23-2616	¥10,230(¥9,300)			
ポンプ取付部材	ポンプタンク取付キット 1S	UOP-PTTKT-1S	23-4373	¥49,500(¥45,000)	1	
	ポンプタンク取付キット TA	UOP-PTTKT-TA	23-4399	¥49,500(¥45,000)		
	膨張タンク11.5L	UOP-TEX-11.5L	23-4594	¥51,700(¥47,000)	1	
	膨張タンク18.6L	UOP-TEX-18.6L	23-4608	¥57,200(¥52,000)		
	バルブフレキセット15QSTW-1S2W	UOP-BFS-15QSTW-1S2W	23-4403	¥64,900(¥59,000)	1	
	バルブフレキセット15QSTW-TA	UOP-BFS-15QSTW-TA	23-4411	¥64,900(¥59,000)		
	水用キャップ	UOP-SE50MC	23-8646	¥2,860(¥2,600)	1	
連結スタンド部材小計価格 ( )内は税抜価格					¥370,920(¥337,200)	
システム合計価格 ( )内は税抜価格					¥1,881,220(¥1,710,200)	
機器寸法 (mm)	W				490	
	D				600	
	H				1,620	
合計重量 (kg)	乾燥重量				109	
	満水重量				123	
ガス消費量	(kw)				91.9	
	都市ガス (kcal/h)				79,000	
	LPG (kg/h)				6.56	
最大消費電力(凍結予防運転時)	都市ガス (W)				558	
	LPG (W)				574	

(注1) 使用されるガス種によって選定してください。UOP-5001BFS-N : 13A・12A UOP-5001BFS-P : LPG

給湯システム・バリエーション

即湯循環システム(ポンプユニット分離型)

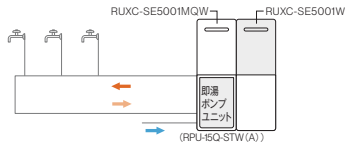

2台	3台	4台	5台	6台
1	1	1	1	1
1	2	3	4	5
1	1	1	1	1
1	2	3	4	5
1	1	1	1	1
<b>¥2,249,060</b> (¥2,044,600)	<b>¥2,987,820</b> (¥2,716,200)	<b>¥3,726,580</b> (¥3,387,800)	<b>¥4,465,340</b> (¥4,059,400)	<b>¥5,204,100</b> (¥4,731,000)
1		2	1	
	1		1	2
1				
	1			
		1		
			1	
				1
				1
2				
	2			2
		2		
			2	
2	3	4	5	6
2	3	4	5	6
1				
	1			
		1	1	1
			1	2
			1	2
1	1	1	1	1
1	1	1	1	1
1	1	1	1	1
1	1	1	1	3
<b>¥589,380</b> (¥535,800)	<b>¥782,540</b> (¥711,400)	<b>¥960,300</b> (¥873,000)	<b>¥1,153,790</b> (¥1,048,900)	<b>¥1,416,800</b> (¥1,288,000)
<b>¥2,838,440</b> (¥2,580,400)	<b>¥3,770,360</b> (¥3,427,600)	<b>¥4,686,880</b> (¥4,260,800)	<b>¥5,619,130</b> (¥5,108,300)	<b>¥6,620,900</b> (¥6,019,000)
980	1470	1960	2450	2940
600	600	600	600	600
1620	1620	1620	1620	1620
184	267	346	421	508
207	299	386	468	561
183.7	275.6	367.4	459.3	551.2
158,000	237,000	316,000	395,000	474,000
13.12	19.68	26.25	32.81	39.37
916	1,274	1,632	1,990	2,348
948	1,322	1,696	2,070	2,444

給湯専用  
即出湯システム

RUXC-SE5001MQW   
屋外壁掛型／連結スタンド設置

横設置

壁近接スタンド

分類名	設置形態				2台
	品名	型式	品名コード	税込価格(税抜価格)	
給湯器	給湯器(即湯用)	RUXC-SE5001MQW	23-3939	¥842,600 (¥766,000)	1
	給湯器(連結設置用)	RUXC-SE5001W	23-3922	¥734,800 (¥668,000)	1
	即湯ポンプユニット	RPU-15Q-STW(A)	23-9775	¥644,600 (¥586,000)	1
	システムコントローラ連結ケーブル	UOP-5001SUC	23-2250	¥3,960 (¥3,600)	1
	即湯リモコン	MC-295T	23-4501	¥23,100 (¥21,000)	1
	給湯器小計価格 ( )内は税抜価格				
連結スタンド部材	連結スタンド2SQPT	UOP-5001STD-2SQPT	23-2357	¥161,700 (¥147,000)	1
	連結スタンド3SQPT	UOP-5001STD-3SQPT	23-2373	¥205,700 (¥187,000)	
	ガス配管セット2S32	UOP-SE50GHS-2S32A	23-5712	¥28,600 (¥26,000)	1
	ガス配管セット3S50	UOP-SE50GHS-3S50A	23-5729	¥57,200 (¥52,000)	
	ガス配管セット4S50	UOP-SE50GHS-4S50A	23-5737	¥59,400 (¥54,000)	
	ガス配管セット5S50	UOP-SE50GHS-5S50A	23-5745	¥89,100 (¥81,000)	
	ガス配管セット3SR50	UOP-SE50GHS-3SR50A	23-5753	¥56,100 (¥51,000)	
	増設用ガス配管セット3ZS50	UOP-SE50GHS-3ZS50A	23-5761	¥58,300 (¥53,000)	
	水湯配管セット2S40	UOP-SE50MHS-2S40	23-4518	¥53,900 (¥49,000)	2
	水湯配管セット3S50	UOP-SE50MHS-3S50	23-4527	¥79,200 (¥72,000)	
	水湯配管セット4S50	UOP-SE50MHS-4S50	23-4535	¥92,400 (¥84,000)	
	水湯配管セット5S50	UOP-SE50MHS-5S50	23-4543	¥116,600 (¥106,000)	
	増設用水湯配管セット3ZS50	UOP-SE50MHS-3ZS50	23-4551	¥95,700 (¥87,000)	
	バルブフレキセット NG	UOP-5001BFS-N (注1)	23-2420	¥38,500 (¥35,000)	2
	バルブフレキセット LP	UOP-5001BFS-P (注1)	23-2438	¥38,500 (¥35,000)	
	ドレン管セット	UOP-5001DHS	23-2446	¥3,960 (¥3,600)	2
	架台カバーセット2SQ	UOP-5001KCS-2SQ	23-2535	¥59,400 (¥54,000)	1
	架台カバーセット3SQ	UOP-5001KCS-3SQ	23-2543	¥81,400 (¥74,000)	
	架台カバーセット4SQ	UOP-5001KCS-4SQ	23-2552	¥103,400 (¥94,000)	
	架台カバー ZQ	UOP-5001KC-ZQ	23-2608	¥13,200 (¥12,000)	
架台配管カバー Z	UOP-5001HKC-Z	23-2616	¥10,230 (¥9,300)		
ポンプ取付部材	ポンプタンク取付キット TA	UOP-PTTKT-TA	23-4399	¥49,500 (¥45,000)	1
	膨張タンク18.6L	UOP-TEX-18.6L	23-4608	¥57,200 (¥52,000)	1
	バルブフレキセット15QSTW-TA	UOP-BFS-15QSTW-TA	23-4411	¥64,900 (¥59,000)	1
	水用キャップ	UOP-SE50MC	23-8646	¥2,860 (¥2,600)	1
	連結スタンド部材小計価格 ( )内は税抜価格				
システム合計価格 ( )内は税抜価格					¥2,865,940 (¥2,605,400)
機器寸法 (mm)	W				980
	D				460
	H				1,620
合計重量 (kg)	乾燥重量				182
	満水重量				206
ガス消費量	(kw)				183.7
	都市ガス (kcal/h)				158,000
	LPG (kg/h)				13.12
最大消費電力(凍結予防運転時)	都市ガス (W)				916
	LPG (W)				948

(注1) 使用されるガス種によって選定してください。UOP-5001BFS-N : 13A・12A UOP-5001BFS-P : LPG



## 給湯システム・バリエーション

### 即湯循環システム(ポンプユニット分離型)

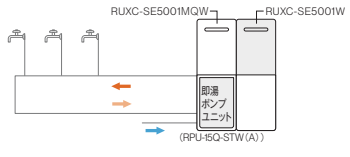

3台	4台	5台	6台
1	1	1	1
2	3	4	5
1	1	1	1
2	3	4	5
1	1	1	1
<b>¥2,987,820</b> (¥2,716,200)	<b>¥3,726,580</b> (¥3,387,800)	<b>¥4,465,340</b> (¥4,059,400)	<b>¥5,204,100</b> (¥4,731,000)
1	2	1	2
1			
	1		
		1	
			1
			1
2			2
	2		
		2	
			2
3	4	5	6
3	4	5	6
1			
	1	1	1
		1	2
		1	2
1	1	1	1
1	1	1	1
1	1	1	1
1	1	1	3
<b>¥804,540</b> (¥731,400)	<b>¥1,015,300</b> (¥923,000)	<b>¥1,203,290</b> (¥1,093,900)	<b>¥1,460,800</b> (¥1,328,000)
<b>¥3,792,360</b> (¥3,447,600)	<b>¥4,741,880</b> (¥4,310,800)	<b>¥5,668,630</b> (¥5,153,300)	<b>¥6,664,900</b> (¥6,059,000)
1,470	1,960	2,450	2,940
460	460	460	460
1,620	1,620	1,620	1,620
264	342	417	503
297	382	463	556
275.6	367.4	459.3	551.2
237,000	316,000	395,000	474,000
19.68	26.25	32.81	39.37
1,274	1,632	1,990	2,348
1,322	1,696	2,070	2,444

給湯専用  
即湯システム

RUXC-SE5001MQW   
屋外壁掛型／連結スタンド設置

前後設置

組合せにより最大12台連結設置が可能です。連結プラン例は58ページをご参照ください。  
2ブロック以上の接続をする場合の1台目の給湯器（即湯用）は RUXC-SE5001SQW（23-3947）を使用してください。

自立スタンド

設置形態					2台
分類名	品名	型式	品名コード	税込価格(税抜価格)	
給湯器	給湯器(即湯用)	RUXC-SE5001MQW	23-3939	¥842,600(¥766,000)	1
	給湯器(連結設置用)	RUXC-SE5001W	23-3922	¥734,800(¥668,000)	1
	即湯ポンプユニット	RPU-15Q-STW(A)	23-9775	¥644,600(¥586,000)	1
	システムコントローラ連結ケーブル	UOP-5001SUC	23-2250	¥3,960(¥3,600)	1
	即湯リモコン	MC-295T	23-4501	¥23,100(¥21,000)	1
給湯器小計価格 ( )内は税抜価格					¥2,249,060(¥2,044,600)
連結スタンド部材	連結スタンド2WQ	UOP-5001STD-2WQ	23-2390	¥105,600(¥96,000)	1
	連結スタンド4WQ	UOP-5001STD-4WQ	23-2412	¥159,500(¥145,000)	
	ガス配管セット2W32	UOP-SE50GHS-2W32A	23-5779	¥23,100(¥21,000)	1
	ガス配管セット4W50	UOP-SE50GHS-4W50A	23-5788	¥53,900(¥49,000)	
	ガス配管セット6W50	UOP-SE50GHS-6W50A	23-5796	¥84,700(¥77,000)	
	水湯配管セット2W40	UOP-SE50MHS-2W40	23-4569	¥44,000(¥40,000)	2
	水湯配管セット4W50	UOP-SE50MHS-4W50	23-4578	¥80,300(¥73,000)	
	水湯配管セット6W50	UOP-SE50MHS-6W50	23-4586	¥100,100(¥91,000)	
	バルブフレキセット NG	UOP-5001BFS-N (注1)	23-2420	¥38,500(¥35,000)	
	バルブフレキセット LP	UOP-5001BFS-P (注1)	23-2438	¥38,500(¥35,000)	2
	ドレン管セット	UOP-5001DHS	23-2446	¥3,960(¥3,600)	2
	架台カバーセット2BQ	UOP-5001KCS-2BQ	23-2560	¥40,700(¥37,000)	1
	架台カバーセット3BQ	UOP-5001KCS-3BQ	23-2578	¥68,200(¥62,000)	
	架台カバーセット4BQ	UOP-5001KCS-4BQ	23-2586	¥70,400(¥64,000)	
	架台カバー ZQ	UOP-5001KC-ZQ	23-2608	¥13,200(¥12,000)	
	架台配管カバー Z	UOP-5001HKC-Z	23-2616	¥10,230(¥9,300)	
ポンプ取付部材	ポンプタンク取付キット2W	UOP-PTTKT-2W	23-4381	¥49,500(¥45,000)	1
	ポンプタンク取付キット TA	UOP-PTTKT-TA	23-4399	¥49,500(¥45,000)	
	膨張タンク18.6L	UOP-TEX-18.6L	23-4608	¥57,200(¥52,000)	1
	バルブフレキセット15QSTW-1S2W	UOP-BFS-15QSTW-1S2W	23-4403	¥64,900(¥59,000)	1
	バルブフレキセット15QSTW-TA	UOP-BFS-15QSTW-TA	23-4411	¥64,900(¥59,000)	
	ガス用プラグ	UOP-SE50GP(A)	23-9031	¥1,111(¥1,010)	
	水用キャップ	UOP-SE50MC	23-8646	¥2,860(¥2,600)	1
連結スタンド部材小計価格 ( )内は税抜価格					¥516,780(¥469,800)
システム合計価格 ( )内は税抜価格					¥2,765,840(¥2,514,400)
機器寸法 (mm)	W				490
	D				750
	H				1,620
合計重量 (kg)	乾燥重量				172
	満水重量				195
ガス消費量	(kw)				183.7
	都市ガス (kcal/h)				158,000
	LPG (kg/h)				13.12
最大消費電力 (凍結予防運転時)	都市ガス (W)				916
	LPG (W)				948

(注1) 使用されるガス種によって選定してください。UOP-5001BFS-N : 13A・12A UOP-5001BFS-P : LPG

給湯システム・バリエーション

即湯循環システム(ポンプユニット分離型)

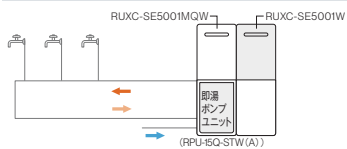

3台	4台	5台	6台
1	1	1	1
2	3	4	5
1	1	1	1
2	3	4	5
1	1	1	1
<b>¥2,987,820</b> (¥2,716,200)	<b>¥3,726,580</b> (¥3,387,800)	<b>¥4,465,340</b> (¥4,059,400)	<b>¥5,204,100</b> (¥4,731,000)
1	1	1	1
1	1	1	1
1	1	1	1
2	2	2	2
3	4	5	6
3	4	5	6
1	1	1	1
		1	2
		1	
1	1	1	1
1	1	1	1
1	1	1	1
1		1	
3	1	3	1
<b>¥750,871</b> (¥682,610)	<b>¥788,700</b> (¥717,000)	<b>¥1,037,421</b> (¥943,110)	<b>¥1,076,020</b> (¥978,200)
<b>¥3,738,691</b> (¥3,398,810)	<b>¥4,515,280</b> (¥4,104,800)	<b>¥5,502,761</b> (¥5,002,510)	<b>¥6,280,120</b> (¥5,709,200)
980	980	1,470	1,470
750	750	750	750
1,620	1,620	1,620	1,620
254	307	391	444
286	343	434	492
275.6	367.4	459.3	551.2
237,000	316,000	395,000	474,000
19.68	26.25	32.81	39.37
1,274	1,632	1,990	2,348
1,322	1,696	2,070	2,444

# 給湯専用

# RUXC-SE5001U/U-S

屋外壁掛型／連結スタンド設置  
屋外排気延長式(7m 4曲り)

# 横設置

組合せにより最大30台連結設置が可能です。連結プラン例は57ページをご参照ください。

## 自立スタンド

設置形態					1台
分類名	品名	型式	品名コード	税込価格(税抜価格)	
給湯器	給湯器(単独設置用)	RUXC-SE5001U-S	23-5702	¥823,900(¥749,000)	1
	給湯器(連結設置用)	RUXC-SE5001U	23-3955	¥848,100(¥771,000)	
	メインシステムコントローラ	UOP-5001MSU	23-2233	¥34,100(¥31,000)	
	システムコントローラ連結ケーブル	UOP-5001SUC	23-2250	¥3,960(¥3,600)	
	リモコン	MC-135(A)	23-5117	¥15,400(¥14,000)	1
	メインリモコン	MC-245	23-4519	¥26,400(¥24,000)	
給湯器小計価格 ( )内は税抜価格					¥839,300(¥763,000)
連結スタンド部材	連結スタンド1S	UOP-5001STD-1S	23-2276	¥92,400(¥84,000)	1
	連結スタンド2S	UOP-5001STD-2S	23-2293	¥134,200(¥122,000)	
	連結スタンド3S	UOP-5001STD-3S	23-2314	¥183,700(¥167,000)	
	ガス配管セット2S32	UOP-SE50GHS-2S32A	23-5712	¥28,600(¥26,000)	
	ガス配管セット3S50	UOP-SE50GHS-3S50A	23-5729	¥57,200(¥52,000)	
	ガス配管セット4S50	UOP-SE50GHS-4S50A	23-5737	¥59,400(¥54,000)	
	ガス配管セット5S50	UOP-SE50GHS-5S50A	23-5745	¥89,100(¥81,000)	
	ガス配管セット3SR50	UOP-SE50GHS-3SR50A	23-5753	¥56,100(¥51,000)	
	増設用ガス配管セット3ZS50	UOP-SE50GHS-3ZS50A	23-5761	¥58,300(¥53,000)	
	水湯配管セット2S40	UOP-SE50MHS-2S40	23-4518	¥53,900(¥49,000)	
	水湯配管セット3S50	UOP-SE50MHS-3S50	23-4527	¥79,200(¥72,000)	
	水湯配管セット4S50	UOP-SE50MHS-4S50	23-4535	¥92,400(¥84,000)	
	水湯配管セット5S50	UOP-SE50MHS-5S50	23-4543	¥116,600(¥106,000)	
	増設用水湯配管セット3ZS50	UOP-SE50MHS-3ZS50	23-4551	¥95,700(¥87,000)	
	バルブフレキセット NG	UOP-5001BFS-N (注1)	23-2420	¥38,500(¥35,000)	
	バルブフレキセット LP	UOP-5001BFS-P (注1)	23-2438	¥38,500(¥35,000)	
	ドレン管セット	UOP-5001DHS	23-2446	¥3,960(¥3,600)	1
	架台カバーセット単独	UOP-5001KCS-1	23-2454	¥30,800(¥28,000)	1
	架台カバーセット2S	UOP-5001KCS-2S	23-2463	¥53,900(¥49,000)	
	架台カバーセット3S	UOP-5001KCS-3S	23-2472	¥77,000(¥70,000)	
架台カバーセット4S	UOP-5001KCS-4S	23-2489	¥97,900(¥89,000)		
架台カバー-Z	UOP-5001KC-Z	23-2594	¥13,200(¥12,000)		
架台配管カバー-Z	UOP-5001HKC-Z	23-2616	¥10,230(¥9,300)		
水用キャップ	UOP-SE50MC	23-8646	¥2,860(¥2,600)		
連結スタンド部材小計価格 ( )内は税抜価格					¥127,160(¥115,600)
システム合計価格 ( )内は税抜価格					¥966,460(¥878,600)
機器寸法 (mm)	W			490	
	D			520	
	H			1,620	
合計重量 (kg)	乾燥重量			76	
	満水重量			81	
ガス消費量	(kw)			91.9	
	都市ガス (kcal/h)			79,000	
	LPG (kg/h)			6.56	
最大消費電力(凍結予防運転時)	都市ガス (W)			386	
	LPG (W)			391	

(注1) 使用されるガス種によって選定してください。UOP-5001BFS-N : 13A・12A UOP-5001BFS-P : LPG

給湯システム・バリエーション

給湯単管システム

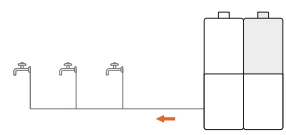

市販ポンプ外付式即湯循環システム

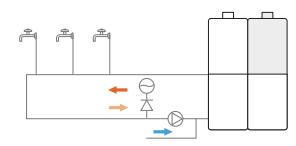

即湯循環システム(貯湯タンク併用)

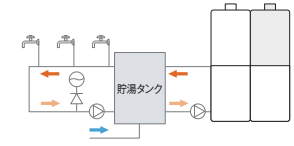

電気式即湯循環システム

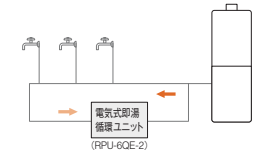

2台		3台		4台		5台		6台	
2	3	4	5	6					
1	1	1	1	1					
1	2	3	4	5					
1	1	1	1	1					
¥1,760,660 (¥1,600,600)	¥2,612,720 (¥2,375,200)	¥3,464,780 (¥3,149,800)	¥4,316,840 (¥3,924,400)	¥5,168,900 (¥4,699,000)					
1	1	2	1	2					
1	1	1	1	1					
2	2	2	2	2					
2	3	4	5	6					
2	3	4	5	6					
1	1	1	1	1					
2	2	2	2	4					
¥415,140 (¥377,400)	¥609,400 (¥554,000)	¥786,060 (¥714,600)	¥979,550 (¥890,500)	¥1,242,560 (¥1,129,600)					
¥2,175,800 (¥1,978,000)	¥3,222,120 (¥2,929,200)	¥4,250,840 (¥3,864,400)	¥5,296,390 (¥4,814,900)	¥6,411,460 (¥5,828,600)					
980	1,470	1,960	2,450	2,940					
520	520	520	520	520					
1,620	1,620	1,620	1,620	1,620					
154	237	316	390	476					
166	258	343	424	517					
183.7	275.6	367.4	459.3	551.2					
158,000	237,000	316,000	395,000	474,000					
13.12	19.68	26.25	32.81	39.37					
772	1,158	1,544	1,930	2,316					
782	1,173	1,564	1,955	2,346					

給湯専用

RUXC-SE5001U/U-S   
屋外壁掛型／連結スタンド設置  
屋外排気延長式(7m 4曲り)

横設置

壁近接スタンド

分類名	設置形態				1台
品名	型式	品名コード	税込価格(税抜価格)		
給湯器	給湯器(単独設置用)	RUXC-SE5001U-S	23-5702	¥823,900 (¥749,000)	
	給湯器(連結設置用)	RUXC-SE5001U	23-3955	¥848,100 (¥771,000)	
	メインシステムコントローラ	UOP-5001MSU	23-2233	¥34,100 (¥31,000)	
	システムコントローラ連結ケーブル	UOP-5001SUC	23-2250	¥3,960 (¥3,600)	
	リモコン	MC-135(A)	23-5117	¥15,400 (¥14,000)	
	メインリモコン	MC-245	23-4519	¥26,400 (¥24,000)	
給湯器小計価格 ( )内は税抜価格					¥839,300 (¥763,000)
連結スタンド部材	壁近接連結スタンド1S	UOP-5001STD-1SPT	23-2332	¥126,500 (¥115,000)	
	壁近接連結スタンド2S	UOP-5001STD-2SPT	23-2349	¥161,700 (¥147,000)	
	壁近接連結スタンド3S	UOP-5001STD-3SPT	23-2365	¥205,700 (¥187,000)	
	ガス配管セット2S32	UOP-SE50GHS-2S32A	23-5712	¥28,600 (¥26,000)	
	ガス配管セット3S50	UOP-SE50GHS-3S50A	23-5729	¥57,200 (¥52,000)	
	ガス配管セット4S50	UOP-SE50GHS-4S50A	23-5737	¥59,400 (¥54,000)	
	ガス配管セット5S50	UOP-SE50GHS-5S50A	23-5745	¥89,100 (¥81,000)	
	ガス配管セット3SR50	UOP-SE50GHS-3SR50A	23-5753	¥56,100 (¥51,000)	
	増設用ガス配管セット3ZS50	UOP-SE50GHS-3ZS50A	23-5761	¥58,300 (¥53,000)	
	水湯配管セット2S40	UOP-SE50MHS-2S40	23-4518	¥53,900 (¥49,000)	
	水湯配管セット3S50	UOP-SE50MHS-3S50	23-4527	¥79,200 (¥72,000)	
	水湯配管セット4S50	UOP-SE50MHS-4S50	23-4535	¥92,400 (¥84,000)	
	水湯配管セット5S50	UOP-SE50MHS-5S50	23-4543	¥116,600 (¥106,000)	
	増設用水湯配管セット3ZS50	UOP-SE50MHS-3ZS50	23-4551	¥95,700 (¥87,000)	
	バルブフレキセット NG	UOP-5001BFS-N (注1)	23-2420	¥38,500 (¥35,000)	
	バルブフレキセット LP	UOP-5001BFS-P (注1)	23-2438	¥38,500 (¥35,000)	
	ドレン管セット	UOP-5001DHS	23-2446	¥3,960 (¥3,600)	
	架台カバーセット単独	UOP-5001KCS-1	23-2454	¥30,800 (¥28,000)	
	架台カバーセット2S	UOP-5001KCS-2S	23-2463	¥53,900 (¥49,000)	
	架台カバーセット3S	UOP-5001KCS-3S	23-2472	¥77,000 (¥70,000)	
架台カバーセット4S	UOP-5001KCS-4S	23-2489	¥97,900 (¥89,000)		
架台カバー-Z	UOP-5001KC-Z	23-2594	¥13,200 (¥12,000)		
架台配管カバー-Z	UOP-5001HKC-Z	23-2616	¥10,230 (¥9,300)		
水用キャップ	UOP-SE50MC	23-8646	¥2,860 (¥2,600)		
連結スタンド部材小計価格 ( )内は税抜価格					¥161,260 (¥146,600)
システム合計価格 ( )内は税抜価格					¥1,000,560 (¥909,600)
機器寸法 (mm)	W		490		
	D		380		
	H		1,620		
合計重量 (kg)	乾燥重量		75		
	満水重量		79		
ガス消費量	(kw)		91.9		
	都市ガス (kcal/h)		79,000		
	LPG (kg/h)		6.56		
最大消費電力(凍結予防運転時)	都市ガス (W)		386		
	LPG (W)		391		

(注1) 使用されるガス種によって選定してください。UOP-5001BFS-N : 13A・12A UOP-5001BFS-P : LPG

給湯システム・バリエーション

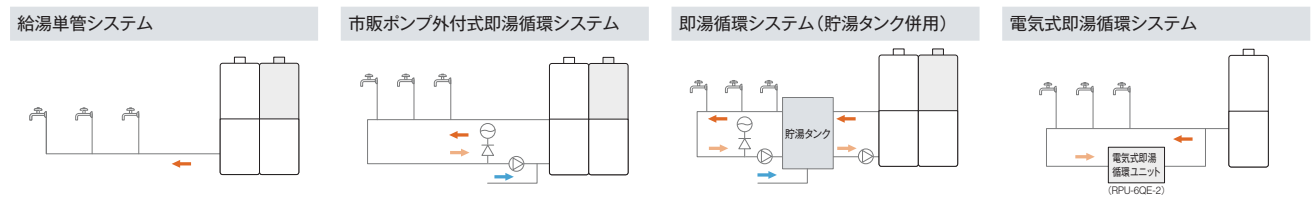

給湯単管システム		市販ポンプ外付式即湯循環システム		即湯循環システム(貯湯タンク併用)		電気式即湯循環システム	
2台	3台	4台	5台	6台	2台	3台	4台
2	3	4	5	6	1	1	1
1	1	1	1	1	1	2	2
1	2	3	4	5	1	3	4
1	1	1	1	1	1	1	1
<b>¥1,760,660</b> (¥1,600,600)	<b>¥2,612,720</b> (¥2,375,200)	<b>¥3,464,780</b> (¥3,149,800)	<b>¥4,316,840</b> (¥3,924,400)	<b>¥5,168,900</b> (¥4,699,000)	1	2	2
1	1	2	1	2	1	2	2
1	1	1	1	1	1	2	2
2	2	2	2	2	2	3	3
2	3	4	5	6	1	1	1
2	3	4	5	6	1	1	2
1	1	1	1	1	1	2	2
2	2	2	2	4	2	2	4
<b>¥442,640</b> (¥402,400)	<b>¥631,400</b> (¥574,000)	<b>¥841,060</b> (¥764,600)	<b>¥1,029,050</b> (¥935,500)	<b>¥1,286,560</b> (¥1,169,600)	<b>¥2,203,300</b> (¥2,003,000)	<b>¥3,244,120</b> (¥2,949,200)	<b>¥4,305,840</b> (¥3,914,400)
<b>¥5,345,890</b> (¥4,859,900)	<b>¥6,455,460</b> (¥5,868,600)	980	1,470	1,960	2,450	2,940	380
380	380	380	380	380	380	380	1,620
1,620	1,620	1,620	1,620	1,620	1,620	1,620	153
153	235	312	386	471	164	255	339
164	255	339	420	513	183.7	275.6	367.4
183.7	275.6	367.4	459.3	551.2	158,000	237,000	316,000
158,000	237,000	316,000	395,000	474,000	13.12	19.68	26.25
13.12	19.68	26.25	32.81	39.37	772	1,158	1,544
772	1,158	1,544	1,930	2,316	782	1,173	1,564
782	1,173	1,564	1,955	2,346			

業務用ガス給湯器  
オフシヨーン  
50号

業務用ガス給湯器  
32号

業務用ガス給湯器  
(24号~10号)

電気式即湯循環ユニット

ガスロードヒーティング  
熱源機

推奨品

INDEX(索引)・ほか

給湯専用

RUXC-SE5001U   
屋外壁掛型／連結スタンド設置  
屋外排気延長式(7m 4曲り)

前後設置

組合せにより最大30台連結設置が可能です。連結プラン例は57ページをご参照ください。

自立スタンド

分類名	設置形態				2台
品名	型式	品名コード	税込価格(税抜価格)		
給湯器	給湯器(連結設置用)	RUXC-SE5001U	23-3955	¥848,100(¥771,000)	
	メインシステムコントローラ	UOP-5001MSU	23-2233	¥34,100(¥31,000)	
	システムコントローラ連結ケーブル	UOP-5001SUC	23-2250	¥3,960(¥3,600)	
	メインリモコン	MC-245	23-4519	¥26,400(¥24,000)	
給湯器小計価格 ( )内は税抜価格					¥1,760,660(¥1,600,600)
連結スタンド部材	連結スタンド2W	UOP-5001STD-2W	23-2382	¥105,600(¥96,000)	
	連結スタンド4W	UOP-5001STD-4W	23-2403	¥159,500(¥145,000)	
	ガス配管セット2W32	UOP-SE50GHS-2W32A	23-5779	¥23,100(¥21,000)	
	ガス配管セット4W50	UOP-SE50GHS-4W50A	23-5788	¥53,900(¥49,000)	
	ガス配管セット6W50	UOP-SE50GHS-6W50A	23-5796	¥84,700(¥77,000)	
	水湯配管セット2W40	UOP-SE50MHS-2W40	23-4569	¥44,000(¥40,000)	
	水湯配管セット4W50	UOP-SE50MHS-4W50	23-4578	¥80,300(¥73,000)	
	水湯配管セット6W50	UOP-SE50MHS-6W50	23-4586	¥100,100(¥91,000)	
	バルブフレキセット NG	UOP-5001BFS-N (注1)	23-2420	¥38,500(¥35,000)	
	バルブフレキセット LP	UOP-5001BFS-P (注1)	23-2438	¥38,500(¥35,000)	
	ドレン管セット	UOP-5001DHS	23-2446	¥3,960(¥3,600)	
	架台カバーセット2B	UOP-5001KCS-2B	23-2497	¥36,300(¥33,000)	
	架台カバーセット3B	UOP-5001KCS-3B	23-2502	¥53,900(¥49,000)	
	架台カバーセット4B	UOP-5001KCS-4B	23-2519	¥64,900(¥59,000)	
	架台カバー-Z	UOP-5001KC-Z	23-2594	¥13,200(¥12,000)	
	架台配管カバー-Z	UOP-5001HKC-Z	23-2616	¥10,230(¥9,300)	
	ガス用プラグ	UOP-SE50GP(A)	23-9031	¥1,111(¥1,010)	
	水用キャップ	UOP-SE50MC	23-8646	¥2,860(¥2,600)	
	連結スタンド部材小計価格 ( )内は税抜価格				
システム合計価格 ( )内は税抜価格					¥2,104,300(¥1,913,000)
機器寸法 (mm)	W			490	
	D			590	
	H			1,620	
合計重量 (kg)	乾燥重量			142	
	満水重量			152	
ガス消費量	(kw)			183.7	
	都市ガス (kcal/h)			158,000	
	LPG (kg/h)			13.12	
最大消費電力(凍結予防運転時)	都市ガス (W)			772	
	LPG (W)			782	

(注1) 使用されるガス種によって選定してください。UOP-5001BFS-N : 13A・12A UOP-5001BFS-P : LPG



給湯システム・バリエーション

給湯単管システム

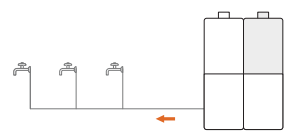

市販ポンプ外付式即湯循環システム

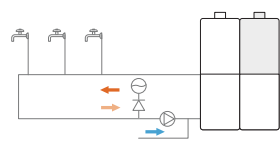

即湯循環システム(貯湯タンク併用)

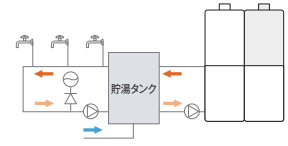

3台	4台	5台	6台
3	4	5	6
1	1	1	1
2	3	4	5
1	1	1	1
<b>¥2,612,720</b> (¥2,375,200)	<b>¥3,464,780</b> (¥3,149,800)	<b>¥4,316,840</b> (¥3,924,400)	<b>¥5,168,900</b> (¥4,699,000)
1	1	1	1
1	1		
		1	1
2	2		
		2	2
3	4	5	6
3	4	5	6
1			
	1	1	1
		1	2
		1	
1		1	
4	2	4	2
<b>¥567,831</b> (¥516,210)	<b>¥614,460</b> (¥558,600)	<b>¥863,181</b> (¥784,710)	<b>¥901,780</b> (¥819,800)
<b>¥3,180,551</b> (¥2,891,410)	<b>¥4,079,240</b> (¥3,708,400)	<b>¥5,180,021</b> (¥4,709,110)	<b>¥6,070,680</b> (¥5,518,800)
980	980	1,470	1,470
590	590	590	590
1,620	1,620	1,620	1,620
223	276	358	411
243	300	390	447
275.6	367.4	459.3	551.2
237,000	316,000	395,000	474,000
19.68	26.25	32.81	39.37
1,158	1,544	1,930	2,316
1,173	1,564	1,955	2,346

給湯専用

RUXC-SE5001U   
屋外壁掛型／連結スタンド設置  
屋外排気延長式(7m 4曲り)

前後設置

組合せにより最大30台連結設置が可能です。連結プラン例は57ページをご参照ください。

自立スタンド

分類名	設置形態				7台	
	品名	型式	品名コード	税込価格(税抜価格)	13A・12A	LPG
給湯器	給湯器(連結設置用)	RUXC-SE5001U	23-3955	¥848,100(¥771,000)	7	
	メインシステムコントローラ	UOP-5001MSU	23-2233	¥34,100(¥31,000)	1	
	サブシステムコントローラ	UOP-5001SSU	23-2242	¥29,700(¥27,000)	1	
	システムコントローラ連結ケーブル	UOP-5001SUC	23-2250	¥3,960(¥3,600)	5	
	メインリモコン	MC-245	23-4519	¥26,400(¥24,000)	1	
給湯器小計価格 ( )内は税抜価格					¥6,046,700(¥5,497,000)	
連結スタンド部材	連結スタンド2W	UOP-5001STD-2W	23-2382	¥105,600(¥96,000)		
	連結スタンド4W	UOP-5001STD-4W	23-2403	¥159,500(¥145,000)	2	2
	ガス配管セット8W80NG	UOP-SE50GHS-8W80NA	23-5809	¥168,300(¥153,000)	1	
	ガス配管セット8W50LP	UOP-SE50GHS-8W50PA	23-5818	¥100,100(¥91,000)		1
	ガス配管セット10W80NG	UOP-SE50GHS-10W80NA	23-5826	¥203,500(¥185,000)		
	ガス配管セット10W50LP	UOP-SE50GHS-10W50PA	23-5834	¥122,100(¥111,000)		
	水湯配管セット8W65	UOP-SE50MHS-8W65	23-4764	¥151,800(¥138,000)	2	2
	水湯配管セット10W65	UOP-SE50MHS-10W65	23-4772	¥178,200(¥162,000)		
	バルブフレキセット NG	UOP-5001BFS-N (注1)	23-2420	¥38,500(¥35,000)		
	バルブフレキセット LP	UOP-5001BFS-P (注1)	23-2438	¥38,500(¥35,000)	7	7
	ドレン管セット	UOP-5001DHS	23-2446	¥3,960(¥3,600)	7	7
	架台カバーセット4B	UOP-5001KCS-4B	23-2519	¥64,900(¥59,000)	1	1
	架台カバー-Z	UOP-5001KC-Z	23-2594	¥13,200(¥12,000)	3	3
	架台配管カバー-Z	UOP-5001HKC-Z	23-2616	¥10,230(¥9,300)	1	1
	ガス用プラグ	UOP-SE50GP(A)	23-9031	¥1,111(¥1,010)		1
	水用キャップ	UOP-SE50MC	23-8646	¥2,860(¥2,600)		2
	連結スタンド部材小計価格 ( )内は税抜価格					¥1,209,681 (¥1,099,710)
システム合計価格 ( )内は税抜価格					¥7,256,381 (¥6,596,710)	¥7,188,181 (¥6,534,710)
機器寸法 (mm)	W				1,960	
	D				590	
	H				1,620	
合計重量 (kg)	乾燥重量				508	492
	満水重量				553	537
ガス消費量	(kw)				643.0	
	都市ガス (kcal/h)				553,000	
	LPG (kg/h)				45.93	
最大消費電力(凍結予防運転時)	都市ガス (W)				2,702	
	LPG (W)					2,737

(注1) 使用されるガス種によって選定してください。UOP-5001BFS-N : 13A・12A UOP-5001BFS-P : LPG

給湯システム・バリエーション

給湯単管システム

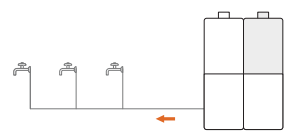

市販ポンプ外付式即湯循環システム

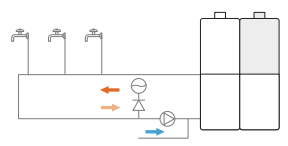

即湯循環システム(貯湯タンク併用)

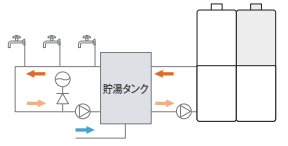

8台		9台		10台	
13A・12A	LPG	13A・12A	LPG	13A・12A	LPG
8		9		10	
1		1		1	
1		1		1	
6		7		8	
1		1		1	
<b>¥6,898,760</b> (¥6,271,600)		<b>¥7,750,820</b> (¥7,046,200)		<b>¥8,602,880</b> (¥7,820,800)	
		1	1	1	1
2	2	2	2	2	2
1					
	1				
		1		1	
			1		1
2	2				
		2	2	2	2
8	8	9	9	10	10
8	8	9	9	10	10
1	1	1	1	1	1
4	4	5	5	6	6
		1	1		
		1			
		2			
<b>¥1,248,280</b> (¥1,134,800)	<b>¥1,180,080</b> (¥1,072,800)	<b>¥1,514,601</b> (¥1,376,910)	<b>¥1,433,201</b> (¥1,302,910)	<b>¥1,553,200</b> (¥1,412,000)	<b>¥1,471,800</b> (¥1,338,000)
<b>¥8,147,040</b> (¥7,406,400)	<b>¥8,078,840</b> (¥7,344,400)	<b>¥9,265,421</b> (¥8,423,110)	<b>¥9,184,021</b> (¥8,349,110)	<b>¥10,156,080</b> (¥9,232,800)	<b>¥10,074,680</b> (¥9,158,800)
1,960		2,450		2,450	
590		590		590	
1,620		1,620		1,620	
561	545	647	628	700	681
611	595	706	686	764	744
734.9		827.1		918.6	
632,000		711,000		790,000	
52.49		59.04		65.61	
3,088		3,474		3,860	
	3,128		3,519		3,910

給湯専用  
即出湯システム

RUXC-SE5001MQU   
屋外壁掛型／連結スタンド設置  
屋外排気延長式(7m 4曲り)

横設置

組合せにより最大12台連結設置が可能です。連結プラン例は58ページをご参照ください。  
2ブロック以上の接続をする場合の1台目の給湯器(即湯用)は RUXC-SE5001SQU (23-3971) を使用してください。

自立スタンド

		設置形態				1台
分類名	品名	型式	品名コード	税込価格(税抜価格)		
給湯器	給湯器(即湯用)	RUXC-SE5001MQU	23-3963	¥955,900(¥869,000)	1	
	給湯器(連結設置用)	RUXC-SE5001U	23-3955	¥848,100(¥771,000)		
	即湯ポンプユニット	RPU-15Q-STW(A)	23-9775	¥644,600(¥586,000)	1	
	システムコントローラ連結ケーブル	UOP-5001SUC	23-2250	¥3,960(¥3,600)		
	即湯リモコン	MC-295T	23-4501	¥23,100(¥21,000)	1	
給湯器小計価格 ( )内は税抜価格					¥1,623,600(¥1,476,000)	
連結スタンド部材	連結スタンド1SQ	UOP-5001STD-1SQ	23-2284	¥92,400(¥84,000)	1	
	連結スタンド2SQ	UOP-5001STD-2SQ	23-2306	¥134,200(¥122,000)		
	連結スタンド3SQ	UOP-5001STD-3SQ	23-2323	¥183,700(¥167,000)		
	ガス配管セット2S32	UOP-SE50GHS-2S32A	23-5712	¥28,600(¥26,000)		
	ガス配管セット3S50	UOP-SE50GHS-3S50A	23-5729	¥57,200(¥52,000)		
	ガス配管セット4S50	UOP-SE50GHS-4S50A	23-5737	¥59,400(¥54,000)		
	ガス配管セット5S50	UOP-SE50GHS-5S50A	23-5745	¥89,100(¥81,000)		
	ガス配管セット3SR50	UOP-SE50GHS-3SR50A	23-5753	¥56,100(¥51,000)		
	増設用ガス配管セット3ZS50	UOP-SE50GHS-3ZS50A	23-5761	¥58,300(¥53,000)		
	水湯配管セット2W40	UOP-SE50MHS-2W40	23-4569	¥44,000(¥40,000)	1	
	水湯配管セット2S40	UOP-SE50MHS-2S40	23-4518	¥53,900(¥49,000)		
	水湯配管セット3S50	UOP-SE50MHS-3S50	23-4527	¥79,200(¥72,000)		
	水湯配管セット4S50	UOP-SE50MHS-4S50	23-4535	¥92,400(¥84,000)		
	水湯配管セット5S50	UOP-SE50MHS-5S50	23-4543	¥116,600(¥106,000)		
	増設用水湯配管セット3ZS50	UOP-SE50MHS-3ZS50	23-4551	¥95,700(¥87,000)		
	バルブフレキセット NG	UOP-5001BFS-N (注1)	23-2420	¥38,500(¥35,000)		
	バルブフレキセット LP	UOP-5001BFS-P (注1)	23-2438	¥38,500(¥35,000)		
	バルブフレキセット IS	UOP-SE50BFS-IS	23-4348	¥12,100(¥11,000)	1	
	ドレン管セット	UOP-5001DHS	23-2446	¥3,960(¥3,600)	1	
	架台カバーセット Q 単独	UOP-5001KCS-1Q	23-2527	¥49,500(¥45,000)	1	
架台カバーセット 2SQ	UOP-5001KCS-2SQ	23-2535	¥59,400(¥54,000)			
架台カバーセット 3SQ	UOP-5001KCS-3SQ	23-2543	¥81,400(¥74,000)			
架台カバーセット 4SQ	UOP-5001KCS-4SQ	23-2552	¥103,400(¥94,000)			
架台カバー ZQ	UOP-5001KC-ZQ	23-2608	¥13,200(¥12,000)			
架台配管カバー Z	UOP-5001HKC-Z	23-2616	¥10,230(¥9,300)			
ポンプ取付部材	ポンプタンク取付キット IS	UOP-PTTKT-IS	23-4373	¥49,500(¥45,000)	1	
	ポンプタンク取付キット TA	UOP-PTTKT-TA	23-4399	¥49,500(¥45,000)		
	膨張タンク11.5L	UOP-TEX-11.5L	23-4594	¥51,700(¥47,000)	1	
	膨張タンク18.6L	UOP-TEX-18.6L	23-4608	¥57,200(¥52,000)		
	バルブフレキセット15QSTW-1S2W	UOP-BFS-15QSTW-1S2W	23-4403	¥64,900(¥59,000)	1	
	バルブフレキセット15QSTW-TA	UOP-BFS-15QSTW-TA	23-4411	¥64,900(¥59,000)		
	水用キャップ	UOP-SE50MC	23-8646	¥2,860(¥2,600)	1	
連結スタンド部材小計価格 ( )内は税抜価格					¥370,920(¥337,200)	
システム合計価格 ( )内は税抜価格					¥1,994,520(¥1,813,200)	
機器寸法 (mm)	W			490		
	D			600		
	H			1,620		
合計重量 (kg)	乾燥重量			109		
	満水重量			123		
ガス消費量	(kw)			91.9		
	都市ガス (kcal/h)			79,000		
	LPG (kg/h)			6.56		
最大消費電力(凍結予防運転時)	都市ガス (W)			586		
	LPG (W)			591		

(注1) 使用されるガス種によって選定してください。UOP-5001BFS-N : 13A・12A UOP-5001BFS-P : LPG

# 給湯システム・バリエーション

即湯循環システム(ポンプユニット分離型)

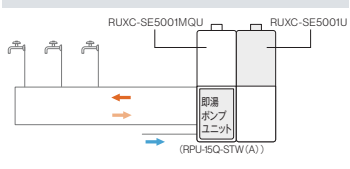

2台	3台	4台	5台	6台
1	1	1	1	1
1	2	3	4	5
1	1	1	1	1
1	2	3	4	5
1	1	1	1	1
<b>¥2,475,660</b> (¥2,250,600)	<b>¥3,327,720</b> (¥3,025,200)	<b>¥4,179,780</b> (¥3,799,800)	<b>¥5,031,840</b> (¥4,574,400)	<b>¥5,883,900</b> (¥5,349,000)
1		2	1	
	1		1	2
1				
	1			
		1		
			1	
				1
				1
2				
	2			2
		2		
			2	
2	3	4	5	6
2	3	4	5	6
1				
	1			
		1	1	1
			1	2
			1	2
1	1	1	1	1
1	1	1	1	1
1	1	1	1	1
1	1	1	1	3
<b>¥589,380</b> (¥535,800)	<b>¥782,540</b> (¥711,400)	<b>¥960,300</b> (¥873,000)	<b>¥1,153,790</b> (¥1,048,900)	<b>¥1,416,800</b> (¥1,288,000)
<b>¥3,065,040</b> (¥2,786,400)	<b>¥4,110,260</b> (¥3,736,600)	<b>¥5,140,080</b> (¥4,672,800)	<b>¥6,185,630</b> (¥5,623,300)	<b>¥7,300,700</b> (¥6,637,000)
980	1470	1,960	2,450	2,940
600	600	600	600	600
1,620	1,620	1,620	1,620	1,620
184	267	346	421	508
207	299	386	468	561
183.7	275.6	367.4	459.3	551.2
158,000	237,000	316,000	395,000	474,000
1312	19.68	26.25	32.81	39.37
972	1,358	1,744	2,130	2,516
982	1,373	1,764	2,155	2,546

給湯専用  
即出湯システム

RUXC-SE5001MQU   
屋外壁掛型／連結スタンド設置  
屋外排気延長式(7m 4曲り)

横設置

壁近接スタンド

		設置形態				2台
分類名	品名	型式	品名コード	税込価格(税抜価格)		
給湯器	給湯器(即湯用)	RUXC-SE5001MQU	23-3963	¥955,900(¥869,000)	1	
	給湯器(連結設置用)	RUXC-SE5001U	23-3955	¥848,100(¥771,000)	1	
	即湯ポンプユニット	RPU-15Q-STW(A)	23-9775	¥644,600(¥586,000)	1	
	システムコントローラ連結ケーブル	UOP-5001SUC	23-2250	¥3,960(¥3,600)	1	
	即湯リモコン	MC-295T	23-4501	¥23,100(¥21,000)	1	
	給湯器小計価格 ( )内は税抜価格					¥2,475,660(¥2,250,600)
連結スタンド部材	連結スタンド2SQPT	UOP-5001STD-2SQPT	23-2357	¥161,700(¥147,000)	1	
	連結スタンド3SQPT	UOP-5001STD-3SQPT	23-2373	¥205,700(¥187,000)		
	ガス配管セット2S32	UOP-SE50GHS-2S32A	23-5712	¥28,600(¥26,000)	1	
	ガス配管セット3S50	UOP-SE50GHS-3S50A	23-5729	¥57,200(¥52,000)		
	ガス配管セット4S50	UOP-SE50GHS-4S50A	23-5737	¥59,400(¥54,000)		
	ガス配管セット5S50	UOP-SE50GHS-5S50A	23-5745	¥89,100(¥81,000)		
	ガス配管セット3SR50	UOP-SE50GHS-3SR50A	23-5753	¥56,100(¥51,000)		
	増設用ガス配管セット3ZS50	UOP-SE50GHS-3ZS50A	23-5761	¥58,300(¥53,000)		
	水湯配管セット2S40	UOP-SE50MHS-2S40	23-4518	¥53,900(¥49,000)	2	
	水湯配管セット3S50	UOP-SE50MHS-3S50	23-4527	¥79,200(¥72,000)		
	水湯配管セット4S50	UOP-SE50MHS-4S50	23-4535	¥92,400(¥84,000)		
	水湯配管セット5S50	UOP-SE50MHS-5S50	23-4543	¥116,600(¥106,000)		
	増設用水湯配管セット3ZS50	UOP-SE50MHS-3ZS50	23-4551	¥95,700(¥87,000)		
	バルブフレキセット NG	UOP-5001BFS-N (注1)	23-2420	¥38,500(¥35,000)	2	
	バルブフレキセット LP	UOP-5001BFS-P (注1)	23-2438	¥38,500(¥35,000)		
	ドレン管セット	UOP-5001DHS	23-2446	¥3,960(¥3,600)	2	
	架台カバーセット2SQ	UOP-5001KCS-2SQ	23-2535	¥59,400(¥54,000)	1	
	架台カバーセット3SQ	UOP-5001KCS-3SQ	23-2543	¥81,400(¥74,000)		
	架台カバーセット4SQ	UOP-5001KCS-4SQ	23-2552	¥103,400(¥94,000)		
	架台カバー ZQ	UOP-5001KC-ZQ	23-2608	¥13,200(¥12,000)		
架台配管カバー Z	UOP-5001HKC-Z	23-2616	¥10,230(¥9,300)			
ポンプ取付部材	ポンプタンク取付キット TA	UOP-PTTKT-TA	23-4399	¥49,500(¥45,000)	1	
	膨張タンク18.6L	UOP-TEX-18.6L	23-4608	¥57,200(¥52,000)	1	
	バルブフレキセット15QSTW-TA	UOP-BFS-15QSTW-TA	23-4411	¥64,900(¥59,000)	1	
	水用キャップ	UOP-SE50MC	23-8646	¥2,860(¥2,600)	1	
	連結スタンド部材小計価格 ( )内は税抜価格					¥616,880(¥560,800)
システム合計価格 ( )内は税抜価格					¥3,092,540(¥2,811,400)	
機器寸法 (mm)	W				980	
	D				460	
	H				1,620	
合計重量 (kg)	乾燥重量				182	
	満水重量				206	
ガス消費量	(kw)				183.7	
	都市ガス (kcal/h)				158,000	
	LPG (kg/h)				13.12	
最大消費電力(凍結予防運転時)	都市ガス (W)				972	
	LPG (W)				982	

(注1) 使用されるガス種によって選定してください。UOP-5001BFS-N : 13A・12A UOP-5001BFS-P : LPG

給湯システム・バリエーション

即湯循環システム(ポンプユニット分離型)

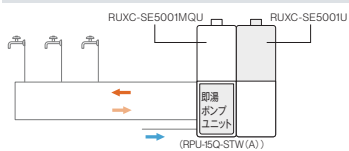

3台	4台	5台	6台
1	1	1	1
2	3	4	5
1	1	1	1
2	3	4	5
1	1	1	1
<b>¥3,327,720</b> (¥3,025,200)	<b>¥4,179,780</b> (¥3,799,800)	<b>¥5,031,840</b> (¥4,574,400)	<b>¥5,883,900</b> (¥5,349,000)
1	2	1	2
1			
	1		
		1	
			1
			1
2			2
	2		
		2	
3	4	5	2
			6
3	4	5	6
1			
	1	1	1
		1	2
		1	2
1	1	1	1
1	1	1	1
1	1	1	1
1	1	1	3
<b>¥804,540</b> (¥731,400)	<b>¥1,015,300</b> (¥923,000)	<b>¥1,203,290</b> (¥1,093,900)	<b>¥1,460,800</b> (¥1,328,000)
<b>¥4,132,260</b> (¥3,756,600)	<b>¥5,195,080</b> (¥4,722,800)	<b>¥6,235,130</b> (¥5,668,300)	<b>¥7,344,700</b> (¥6,677,000)
1,470	1,960	2,450	2,940
460	460	460	460
1,620	1,620	1,620	1,620
264	342	417	503
297	382	463	556
275.6	367.4	459.3	551.2
237,000	316,000	395,000	474,000
19.68	26.25	32.81	39.37
1,358	1,744	2,130	2,516
1,373	1,764	2,155	2,546

給湯専用  
即湯システム

RUXC-SE5001MQU   
屋外壁掛型／連結スタンド設置  
屋外排気延長式(7m 4曲り)

前後設置

組合せにより最大12台連結設置が可能です。連結プラン例は58ページをご参照ください。  
2ブロック以上の接続をする場合の1台目の給湯器(即湯用)は RUXC-SE5001SQU (23-3971) を使用してください。

自立スタンド

設置形態					2台
分類名	品名	型式	品名コード	税込価格(税抜価格)	
給湯器	給湯器(即湯用)	RUXC-SE5001MQU	23-3963	¥955,900(¥869,000)	1
	給湯器(連結設置用)	RUXC-SE5001U	23-3955	¥848,100(¥771,000)	1
	即湯ポンプユニット	RPU-15Q-STW(A)	23-9775	¥644,600(¥586,000)	1
	システムコントローラ接続ケーブル	UOP-5001SUC	23-2250	¥3,960(¥3,600)	1
	即湯リモコン	MC-295T	23-4501	¥23,100(¥21,000)	1
給湯器小計価格 ( )内は税抜価格					¥2,475,660(¥2,250,600)
連結スタンド部材	連結スタンド2WQ	UOP-5001STD-2WQ	23-2390	¥105,600(¥96,000)	1
	連結スタンド4WQ	UOP-5001STD-4WQ	23-2412	¥159,500(¥145,000)	
	ガス配管セット2W32	UOP-SE50GHS-2W32A	23-5779	¥23,100(¥21,000)	1
	ガス配管セット4W50	UOP-SE50GHS-4W50A	23-5788	¥53,900(¥49,000)	
	ガス配管セット6W50	UOP-SE50GHS-6W50A	23-5796	¥84,700(¥77,000)	
	水湯配管セット2W40	UOP-SE50MHS-2W40	23-4569	¥44,000(¥40,000)	2
	水湯配管セット4W50	UOP-SE50MHS-4W50	23-4578	¥80,300(¥73,000)	
	水湯配管セット6W50	UOP-SE50MHS-6W50	23-4586	¥100,100(¥91,000)	
	バルブフレキセット NG	UOP-5001BFS-N (注1)	23-2420	¥38,500(¥35,000)	
	バルブフレキセット LP	UOP-5001BFS-P (注1)	23-2438	¥38,500(¥35,000)	2
	ドレン管セット	UOP-5001DHS	23-2446	¥3,960(¥3,600)	2
	架台カバーセット2BQ	UOP-5001KCS-2BQ	23-2560	¥40,700(¥37,000)	1
	架台カバーセット3BQ	UOP-5001KCS-3BQ	23-2578	¥68,200(¥62,000)	
	架台カバーセット4BQ	UOP-5001KCS-4BQ	23-2586	¥70,400(¥64,000)	
	架台カバー ZQ	UOP-5001KC-ZQ	23-2608	¥13,200(¥12,000)	
架台配管カバー Z	UOP-5001HKC-Z	23-2616	¥10,230(¥9,300)		
ポンプ取付部材	ポンプタンク取付キット2W	UOP-PTTKT-2W	23-4381	¥49,500(¥45,000)	1
	ポンプタンク取付キット TA	UOP-PTTKT-TA	23-4399	¥49,500(¥45,000)	
	膨張タンク18.6L	UOP-TEX-18.6L	23-4608	¥57,200(¥52,000)	1
	バルブフレキセット15QSTW-1S2W	UOP-BFS-15QSTW-1S2W	23-4403	¥64,900(¥59,000)	1
	バルブフレキセット15QSTW-TA	UOP-BFS-15QSTW-TA	23-4411	¥64,900(¥59,000)	
	ガス用プラグ	UOP-SE50GP(A)	23-9031	¥1,111(¥1,010)	
	水用キャップ	UOP-SE50MC	23-8646	¥2,860(¥2,600)	1
連結スタンド部材小計価格 ( )内は税抜価格					¥516,780(¥469,800)
システム合計価格 ( )内は税抜価格					¥2,992,440(¥2,720,400)
機器寸法 (mm)	W				490
	D				750
	H				1,620
合計重量 (kg)	乾燥重量				172
	満水重量				195
ガス消費量	(kw)				183.7
	都市ガス (kcal/h)				158,000
	LPG (kg/h)				13.12
最大消費電力 (凍結予防運転時)	都市ガス (W)				972
	LPG (W)				982

(注1) 使用されるガス種によって選定してください。UOP-5001BFS-N : 13A・12A UOP-5001BFS-P : LPG



## 給湯システム・バリエーション

### 即湯循環システム(ポンプユニット分離型)

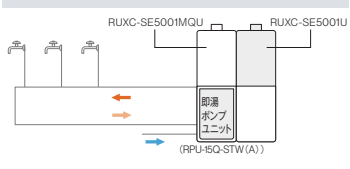

3台	4台	5台	6台
1	1	1	1
2	3	4	5
1	1	1	1
2	3	4	5
1	1	1	1
<b>¥3,327,720</b> (¥3,025,200)	<b>¥4,179,780</b> (¥3,799,800)	<b>¥5,031,840</b> (¥4,574,400)	<b>¥5,883,900</b> (¥5,349,000)
1	1	1	1
1	1	1	1
2	2	2	2
3	4	5	6
3	4	5	6
1	1	1	1
		1	2
		1	
1	1	1	1
1	1	1	1
1	1	1	1
1	1	1	1
3	1	3	1
<b>¥750,871</b> (¥682,610)	<b>¥788,700</b> (¥717,000)	<b>¥1,037,421</b> (¥943,110)	<b>¥1,076,020</b> (¥978,200)
<b>¥4,078,591</b> (¥3,707,810)	<b>¥4,968,480</b> (¥4,516,800)	<b>¥6,069,261</b> (¥5,517,510)	<b>¥6,959,920</b> (¥6,327,200)
980	980	1,470	1,470
750	750	750	750
1,620	1,620	1,620	1,620
254	307	391	444
286	343	434	492
275.6	367.4	459.3	551.2
237,000	316,000	395,000	474,000
19.68	26.25	32.81	39.37
1.358	1.744	2.130	2.516
1.373	1.764	2.155	2.546

連結プラン・マルチ連結対応

RUXC-SE5001W  
(単体設置の場合: RUXC-SE5001W-S)

給湯器を横接続、または前後接続することによって最大6台連結(300号)を1ブロックとしています。

- 基本パターンはA~Kです。この組み合わせによって30台までの接続が可能です。
- 2台以上接続する場合には、そのうち1台にメインシステムコントローラ(別売品:UOP-5001MSU)が必要です。
- 2ブロック以上を接続する場合には、追加するブロックのうち1台にサブシステムコントローラ(別売品:UOP-5001SSU)が必要です。
- 複数のブロックを組み合わせるときは各ブロックの最大能力を近づけてください。
- 7台~10台連結の場合、2つのブロックを1ユニットにまとめて前後接続することができます。

[基本パターン A~K] (単位: mm) ※寸法は連結スタンド設置・SE5001W タイプ

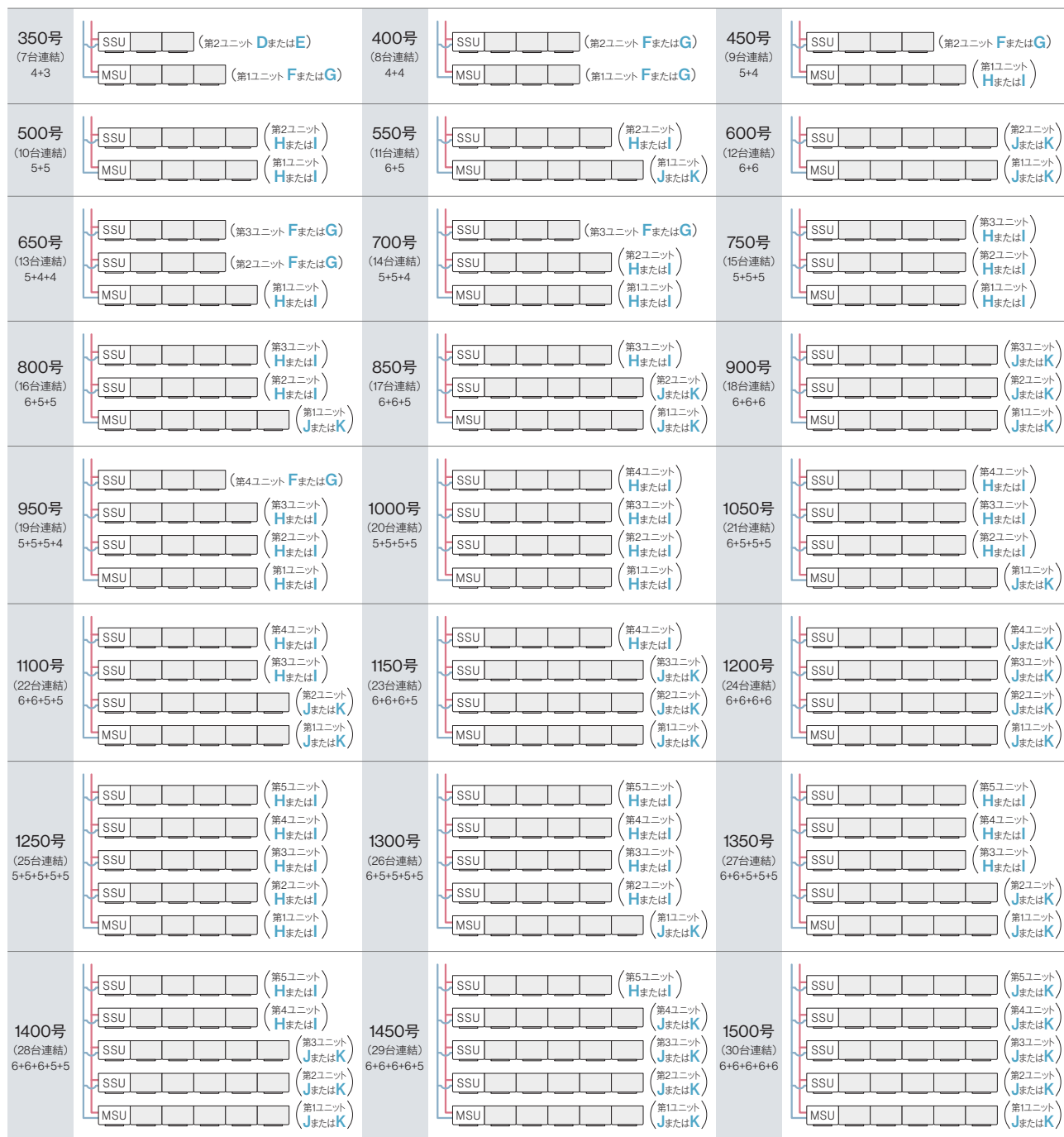
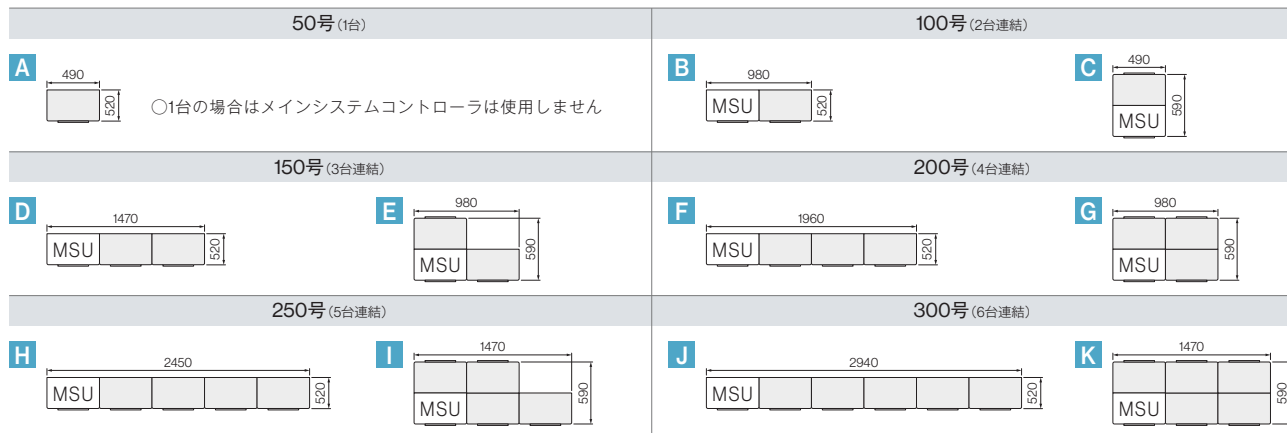

MSUはメインシステムコントローラを取付けた給湯器、SSUはサブシステムコントローラを取付けた給湯器です。

連結プラン・マルチ連結対応

RUXC-SE5001MQW  
RUXC-SE5001SQW

(2台目以降設置の場合:RUXC-SE5001W)

給湯器を横接続、または前後接続することによって最大6台連結(300号)を1ブロックとしています。

○基本パターンはA~Kです。この組み合わせによって12台までの接続が可能です。

○1台目の給湯器はRUXC-SE5001MQWを使用します。2台目以降の給湯器はRUXC-SE5001Wを使用します。

○2ブロック以上を接続する場合には、2ブロック目の1台目にRUXC-SE5001SQWを使用し、2台目以降にはRUXC-SE5001Wを使用します。

○複数のブロックを組み合わせるときは各ブロックの最大能力を近づけてください。

[基本パターン A~K] (単位: mm) ※寸法は連結スタンド設置・SE5001MQWタイプ

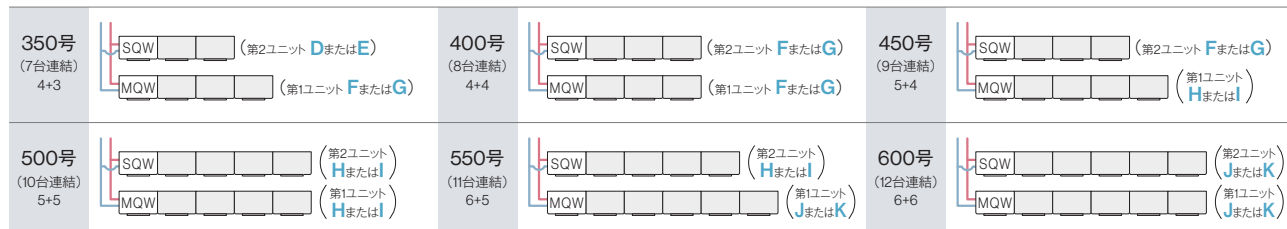
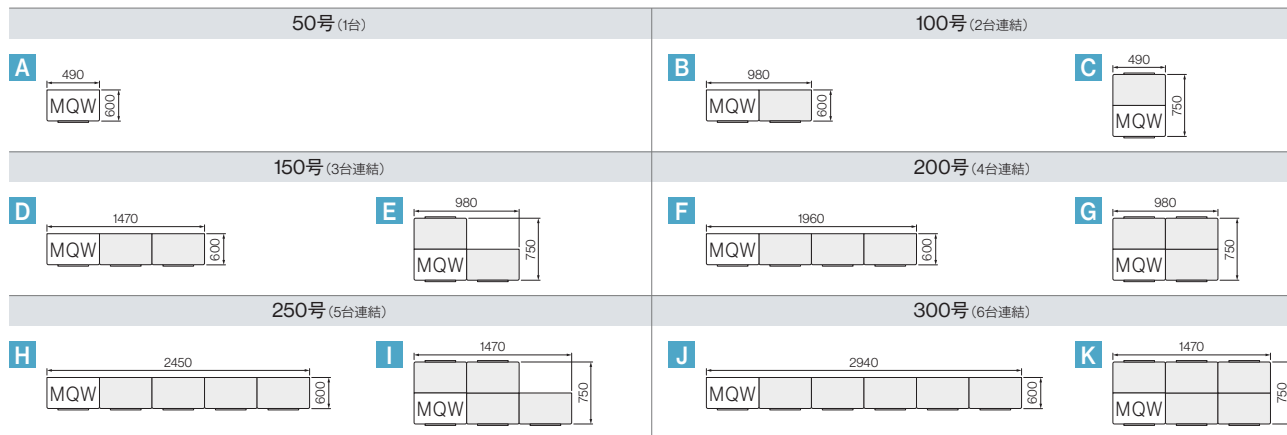

MQWはRUXC-SE5001MQW、SQWはRUXC-SE5001SQWです。他の給湯器はRUXC-SE5001Wを選定します。



# 業務用ガス給湯器 50号 オプション

対応型式 ① RUXC-SE5001W・W-S/U・U-S シリーズ  
② RUXC-SE5001MQW/MQU シリーズ

カテゴリ	オプション仕様	型式	品名コード	希望小売価格(税込) ( )内は税抜価格	外観図	備考	50号 エコジョーズ		
							①給湯単管・ 循環市販 ポンプ対応型	②即湯ポンプ ユニット 分離型	
リモコン	即湯リモコン	MC-295T	23-4501	¥23,100 (¥21,000)		サークルタイマー付 即湯リモコン	●	●	
	メインリモコン	MC-245	23-4519	¥26,400 (¥24,000)		集中管理が可能な メインリモコン	●	—	
	シンプルリモコン	SC-600	23-4528	¥17,600 (¥16,000)	 ※防水タイプ	厨房などへの 設置可能な シンプルリモコン (MC-295T, MC-245 の増設リモコン)	●	● (増設用)	
	台所リモコン	MC-135(A)	23-5117	¥15,400 (¥14,000)		RUXC-SE5001W-Sの 単独設置、あるいは 簡単2台連結設置など の場合 (リモコンケーブル 25mまで)	●	—	
	浴室リモコン	BC-135(A)	23-5133	¥16,500 (¥15,000)			●	—	
配管カバー・据置台	配管カバー	450	WOP-N101(K)UW	23-2187	¥14,300 (¥13,000)		耐塩害塗装 (1台設置用) 色:ユーロホワイト	●	●
		650	WOP-N101(K)UW-650	23-2195	¥16,500 (¥15,000)			●	●
		650	WOP-N101Z(K)UW-650	23-2209	¥19,800 (¥18,000)		耐塩害塗装 (連結設置用) 色:ユーロホワイト	●	●
	据置台	450	WOP-N201UW	23-2217	¥51,700 (¥47,000)		耐塩害塗装 色:ユーロホワイト	●	●
		650	WOP-N201UW-650	23-2225	¥53,900 (¥49,000)			●	●

○配管カバー、据置台の高さ変更などは特注で対応しています。  
詳しくは、弊社担当営業にご相談ください。

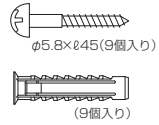
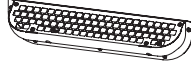
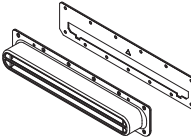
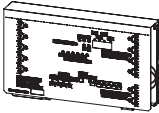
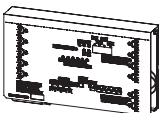
対応型式 ① RUXC-SE5001W・W-S/U・U-S シリーズ  
② RUXC-SE5001MQW/MQU シリーズ

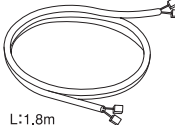
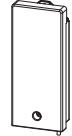

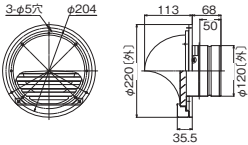
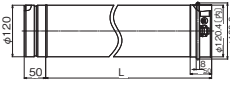
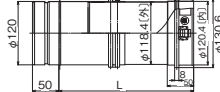
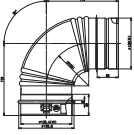

カテゴリ	オプション仕様	型式	品名コード	希望小売価格(税込) ( )内は税抜価格	寸法図(mm)	備考	50号 エコジョーズ		
							①給湯単管・ 循環市販 ポンプ対応型	②即湯ポンプ ユニット 分離型	
木ねじセット	木ねじ セット	ROP-MS-50W	23-1898	¥1,430 (¥1,300)	 <p>φ5.8×ℓ45(9個入り) (9個入り)</p>	連結スタンドを使用 しないで、壁面に直接 取り付ける場合にご 用意ください。(平成 25年 4月施行の建築 基準法に準拠)	●	●	
							●	●	
排気口部材	排気カバー	WOP-N301	23-2162	¥22,000 (¥20,000)		1個入り	●	●	
	防風排気口	WOP-N306	23-2179	¥8,360 (¥7,600)		1個入り	●	●	
システム部材	メインシステム コントローラ	UOP-5001MSU	23-2233	¥34,100 (¥31,000)		2台以上の給湯器を 一つのリモコンで制御 する場合に使用 (第1ユニット用)	●	—	
	サブシステム コントローラ	UOP-5001SSU	23-2242	¥29,700 (¥27,000)		7台以上の給湯器を 一つのリモコンで制御 する場合に使用 (第2~5ユニット用)	●	—	
	システム コントローラ 連結ケーブル	UOP-5001SUC	23-2250	¥3,960 (¥3,600)	L=4m		2台以上の連結時に 必要 メインシステム・ サブシステムと 給湯器を接続	●	●
		UOP-5001SUC-12	23-3175	¥6,270 (¥5,700)	L=12m				
	システム コントローラ バックアップ ケーブル	UOP-5001SUBC	23-2268	¥3,960 (¥3,600)		システムに電源供給が 停止しても他の給湯器 からバックアップで供 給できるケーブル	—	●	
	2台連結 ケーブル	UOP-EZC	23-4215	¥2,200 (¥2,000)	 <p>L:1.8m</p>	簡単2台連結設置用	●	—	
	遠隔監視 ユニット	UOP-5001EKUT	23-5028	¥61,600 (¥56,000)		遠隔監視システムに 対応するための ユニット 有線LAN通信方式	●	●	

# 業務用ガス給湯器 50号 オプション

対応型式 ① RUXC-SE5001W・W-S/U・U-S シリーズ  
② RUXC-SE5001MQW/MQU シリーズ

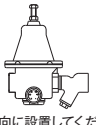
カテゴリ	オプション仕様	型式	品名コード	希望小売価格(税込) ( )内は税抜価格	寸法図(mm)	備考	50号 エコジョーズ	
							①給湯単管・ 循環市販 ポンプ対応型	②即湯ポンプ ユニット 分離型
リモコンケーブル	リモコンケーブル	3m UC-25-03A	23-1553	¥3,190 (¥2,900)		リモコン接続用 2芯ケーブル	●	●
		5m UC-25-05A	23-1561	¥3,630 (¥3,300)			●	●
		8m UC-25-08A	23-1579	¥4,510 (¥4,100)			●	●
		10m UC-25-10A	23-1588	¥5,610 (¥5,100)			●	●
		15m UC-25-15A	23-1596	¥7,260 (¥6,600)			●	●
		20m UC-25-20A	23-1609	¥9,130 (¥8,300)			●	●
		50m UC-25-50A	23-1979	¥18,700 (¥17,000)			●	●
		100m UC-25-100A	23-1987	¥29,700 (¥27,000)			●	●
給排気部材	φ120 バンドトップ	TZ-FBC-120D	23-1545	¥31,900 (¥29,000)		●	●	
	φ120 直管	FFP-12-400	23-2624	¥9,130 (¥8,300)		●	●	
		FFP-12-900	23-2633	¥10,450 (¥9,500)		●	●	
	φ120KP スライド管	FFS-12-200	23-2642	¥12,100 (¥11,000)		●	●	
		FFS-12-300	23-2659	¥14,300 (¥13,000)		●	●	
FFS-12-500	23-2667	¥15,400 (¥14,000)	●	●				
φ120KP 90°エルボ	EFL-1290NJ	23-2675	¥10,340 (¥9,400)		●	●		

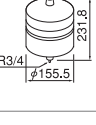
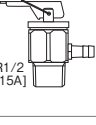
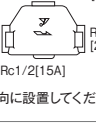
対応型式 ① RUXC-SE5001W・W-S/U・U-S シリーズ  
② RUXC-SE5001MQW/MQU シリーズ

カテゴリ	オプション仕様	型式	品名コード	希望小売価格(税込) ( )内は税抜価格	寸法図(mm)	備考	50号 エコジョーズ			
							①給湯単管・ 循環市販 ポンプ対応型	②即湯ポンプ ユニット 分離型		
配管部材	減圧弁	50A	UOP-PRV-50A3KM	23-4746	¥452,100 (¥411,000)		水道直結給水で即湯循環を行なう場合に使用 ●水圧計付 ●ストレーナ付	●	●	
		40A	UOP-PRV-40A3KM	23-1398	¥258,500 (¥235,000)					
		32A	UOP-PRV-32A3KM	23-1380	¥194,700 (¥177,000)					
		25A	UOP-PRV-25A3KM	23-1372	¥154,000 (¥140,000)					
	減圧弁	25A	UOP-PRV-25A3K	23-1410	¥36,300 (¥33,000)		●水圧計無 (電気即湯用)	●	-	
		20A	UOP-PRV-20A3K	23-1402						
		ダイアトロール537	UOP-TEX-2.9L	23-1436	¥45,100 (¥41,000)		膨張タンク (電気即湯用)	●	-	
	配管部材	過圧遮断弁	7k	UOP-MG-RV7K	23-0758	¥11,110 (¥10,100)		水道直結の場合は減圧弁とセットで使用 (電気即湯用)	●	-
			5k	UOP-MG-RV5K	23-0740					
		気水分離器	UOP-MG-AO20	23-0732	¥22,000 (¥20,000)		UOP-MG-AV15とセットで使用 (電気即湯用)	●	-	
	配管部材	自動式空気抜弁	20A	UOP-MG-AV20	23-0716	¥23,100 (¥21,000)		負圧になる場合は使用不可	●	-
			15A	UOP-MG-AV15	23-0707					
R (20A)		UOP-MG-AV20R	23-0724	¥27,500 (¥25,000)	負圧になる場合に使用。(逆止機構付)	●	●			

# 業務用ガス給湯器 50号 オプション ポンプ制御ユニット

対応型式 ① RUXC-SE5001W・W-S/U・U-S シリーズ  
② RUXC-SE5001MQW/MQU シリーズ

設置した業務用給湯器の運転信号と市販のラインポンプを連動運転させるためにご利用ください。

カテゴリ	オプション仕様	型式	品名コード	希望小売価格(税込) ( )内は税抜価格	寸法図(mm)	備考	50号 エコジョーズ		
							①給湯単管・循環市販ポンプ対応型	②即湯ポンプユニット分離型	
業務用ガス給湯器 50号 ポンプ制御ユニット	ポンプ制御ユニット	RPCU-100/0.15-N	23-3592	¥180,400 (¥164,000)		ポンプ単独運転 単相100W/ポンプ定格出力kW (本体外部出力に配線を接続)	●	-	
		RPCU-100/0.25-N	23-3604						
		RPCU-100/0.4-N	23-3613						
		RPCU-200/0.15-N	23-3622						
		RPCU-200/0.25-N	23-3639						
		RPCU-200/0.4-N	23-3647						
	温度調節器なし	RPCU-100/0.15T-N	23-3680	¥354,200 (¥322,000)		ポンプ交互運転 単相100W/ポンプ定格出力kW (本体外部出力に配線を接続)	●	-	
		RPCU-100/0.25T-N	23-3698						
		RPCU-100/0.4T-N	23-3702						
		RPCU-200/0.15T-N	23-3710						
		RPCU-200/0.25T-N	23-3728						
		RPCU-200/0.4T-N	23-3736						
	システム部材	ポンプ制御ユニット	RPCU-100/0.15-C	23-3418	¥253,000 (¥230,000)		ポンプ単独運転 単相100W/ポンプ定格出力kW (本体外部出力に配線を接続)	●	-
			RPCU-100/0.25-C	23-3426					
			RPCU-100/0.4-C	23-3434					
			RPCU-200/0.15-C	23-3443					
電気式即湯循環ユニット	温度調節器内蔵	RPCU-200/0.25-C	23-3452	¥270,600 (¥246,000)		ポンプ単独運転 三相200W/ポンプ定格出力kW (本体外部出力に配線を接続)	●	-	
		RPCU-200/0.4-C	23-3469						
		RPCU-200/0.75-C	23-3477						
		RPCU-200/1.5-C	23-3485						
	ガスロードヒーティング熱源機	ポンプ制御ユニット	RPCU-200/2.2-C	23-3493	¥426,800 (¥388,000)		ポンプ交互運転 単相100W/ポンプ定格出力kW (本体外部出力に配線を接続)	●	-
			RPCU-100/0.15T-C	23-3507					
			RPCU-100/0.25T-C	23-3515					
			RPCU-100/0.4T-C	23-3523					
推奨品	測温抵抗体	RPCU-200/0.15T-C	23-3532	¥440,000 (¥400,000)		ポンプ交互運転 三相200W/ポンプ定格出力kW (本体外部出力に配線を接続)	●	-	
		RPCU-200/0.25T-C	23-3540						
		RPCU-200/0.4T-C	23-3558						
		RPCU-200/0.75T-C	23-3566						
		RPCU-200/1.5T-C	23-3574						
		RPCU-200/2.2T-C	23-3583						
		RPCU-YYP2	23-8735	¥58,300 (¥53,000)		循環ポンプの発停を制御する為に、お湯の温度を測定します	●	-	

○温度調節器なし/温度調節器内蔵仕様は導入するシステムによって使い分けてください。  
 ・温度調節器なしはP.17「市販ポンプ対応型のシステム例」のように、返湯管等へ測温抵抗体を設置せず、給湯器の還り温度によるポンプ ON/OFF 制御をする場合に選定してください。  
 ・温度調節器内蔵はP.18「市販ポンプ+貯湯タンク併用型のシステム例」のように、別途測温抵抗体を設置し測定された温度によるポンプ ON/OFF 制御をする場合に選定してください。  
 ○温度調節器内蔵をご利用の場合、別途測温抵抗体「RPCU-YYP2」もしくは同等仕様の測温抵抗体(右表)をご利用ください。  
 ○特注仕様も対応実績があります。詳細につきましては最寄りのリンナイ支社・支店、営業所、出張所にご相談ください。  
**【特注対応実績】**  
 ・前扉不透明仕様(標準品はスモーク仕様)  
 ・ポンプ定格出力0.15~2.2kW 以外のポンプ仕様での特注  
 ・ポンプ3基の交互運転仕様の特注 等



## 測温抵抗体 適用規格

適用規格	JISC 1604
種類	Pt100Ω (白金)
導線方式	3導線式
使用温度範囲	常温用相当

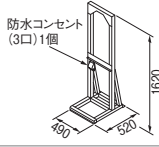
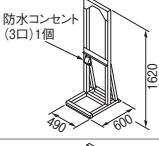
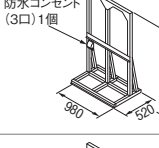
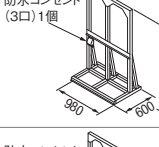
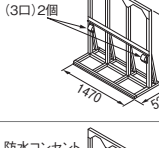
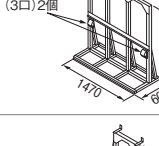
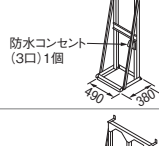

# 業務用ガス給湯器 50号 オプション 連結スタンド設置専用部材

対応型式 ① RUXC-SE5001W・W-S/U・U-S シリーズ  
② RUXC-SE5001MQW/MQU シリーズ

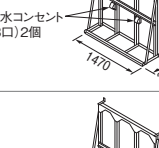
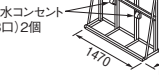
オプション仕様	型式	品名コード	希望小売価格(税込) ( )内は税抜価格	外観図	備考	50号 エコジョーズ	
						①給湯単管・ 循環市販 ポンプ対応	②即湯ポンプ ユニット 分離型
連結スタンド 1S	UOP-5001STD-1S	23-2276	¥92,400 (¥84,000)		自立1台設置用 耐塩害塗装 色:ユーロホワイト	●	—
	UOP-5001STD-1SQ	23-2284	¥92,400 (¥84,000)		即湯ポンプユニット設置時の 自立1台設置用 耐塩害塗装 色:ユーロホワイト	—	●
連結スタンド 2S	UOP-5001STD-2S	23-2293	¥134,200 (¥122,000)		自立2台横設置用 耐塩害塗装 色:ユーロホワイト	●	—
	UOP-5001STD-2SQ	23-2306	¥134,200 (¥122,000)		即湯ポンプユニット設置時の 自立2台横設置用 耐塩害塗装 色:ユーロホワイト	—	●
連結スタンド 3S	UOP-5001STD-3S	23-2314	¥183,700 (¥167,000)		自立3台横設置用 耐塩害塗装 色:ユーロホワイト	●	—
	UOP-5001STD-3SQ	23-2323	¥183,700 (¥167,000)		即湯ポンプユニット設置時の 自立3台横設置用 耐塩害塗装 色:ユーロホワイト	—	●
連結スタンド 1SPT	UOP-5001STD-1SPT	23-2332	¥126,500 (¥115,000)		壁近接1台設置用 耐塩害塗装 色:ユーロホワイト ○即湯ポンプユニット設置不可	●	—
連結スタンド 2SPT	UOP-5001STD-2SPT	23-2349	¥161,700 (¥147,000)		壁近接2台横設置用 耐塩害塗装 色:ユーロホワイト	●	—
	UOP-5001STD-2SQPT	23-2357	¥161,700 (¥147,000)		即湯ポンプユニット設置時の 壁近接2台横設置用 耐塩害塗装 色:ユーロホワイト	—	●
連結スタンド 3SPT	UOP-5001STD-3SPT	23-2365	¥205,700 (¥187,000)		壁近接3台横設置用 耐塩害塗装 色:ユーロホワイト	●	—
	UOP-5001STD-3SQPT	23-2373	¥205,700 (¥187,000)		即湯ポンプユニット設置時の 壁近接3台横設置用 耐塩害塗装 色:ユーロホワイト	—	●

業務用ガス給湯器  
オプション  
50号

業務用ガス給湯器  
32号

業務用ガス給湯器  
(24号・10号)

電気式即湯循環ユニット





ガスロードヒーティング  
熱源機

推奨品

INDEX(索引)・ほか

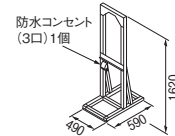
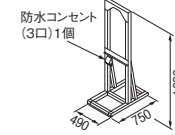
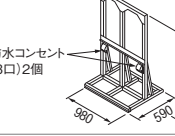
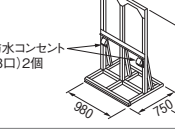
# 業務用ガス給湯器 50号 オプション 連結スタンド設置専用部材

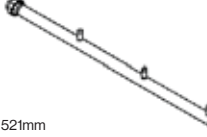
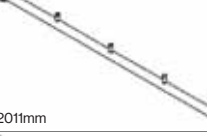
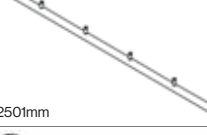
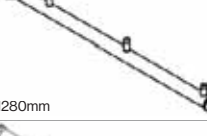
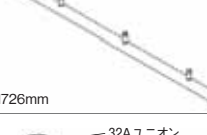
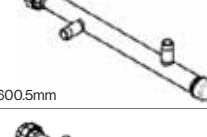
適応型式 ① RUXC-SE5001W・W-S/U・U-S シリーズ  
② RUXC-SE5001MQW/MQU シリーズ

オプション仕様	型式	品名コード	希望小売価格(税込) ( )内は税抜価格	外観図	備考	50号 エコジョーズ	
						① 給湯単管・ 循環市販 ポンプ対応	② 即湯ポンプ ユニット 分離型
連結スタンド 2W	UOP-5001STD-2W	23-2382	¥105,600 (¥96,000)		自立2台前後設置用 耐塩害塗装 色:ユーロホワイト	●	—
	UOP-5001STD-2WQ	23-2390	¥105,600 (¥96,000)		即湯ポンプユニット設置時の 自立2台前後設置用 耐塩害塗装 色:ユーロホワイト	—	●
連結スタンド 4W	UOP-5001STD-4W	23-2403	¥159,500 (¥145,000)		自立4台前後設置用 耐塩害塗装 色:ユーロホワイト	●	—
	UOP-5001STD-4WQ	23-2412	¥159,500 (¥145,000)		即湯ポンプユニット設置時の 自立4台前後設置用 耐塩害塗装 色:ユーロホワイト	—	●
ガス配管セット 2S32	UOP-SE50GHS-2S32A	23-5712	¥28,600 (¥26,000)		2台横設置専用(32A) ○Uボルトセット付	●	●
ガス配管セット 3S50	UOP-SE50GHS-3S50A	23-5729	¥57,200 (¥52,000)		3台横設置専用(50A) ○Uボルトセット付	●	●
ガス配管セット 4S50	UOP-SE50GHS-4S50A	23-5737	¥59,400 (¥54,000)		4台横設置専用(50A) ○Uボルトセット付	●	●
ガス配管セット 5S50	UOP-SE50GHS-5S50A	23-5745	¥89,100 (¥81,000)		5台横設置専用(50A) ○Uボルトセット付	●	●
ガス配管セット 3SR50	UOP-SE50GHS-3SR50A	23-5753	¥56,100 (¥51,000)		6台横設置専用(50A) ○Uボルトセット付	●	●
増設用 ガス配管セット 3ZS50	UOP-SE50GHS-3ZS50A	23-5761	¥58,300 (¥53,000)		6台横設置増設用(50A) ○Uボルトセット付	●	●
ガス配管セット 2W32	UOP-SE50GHS-2W32A	23-5779	¥23,100 (¥21,000)		2台前後設置専用(32A) ○Uボルトセット付	●	●
ガス配管セット 4W50	UOP-SE50GHS-4W50A	23-5788	¥53,900 (¥49,000)		3・4台前後設置専用(50A) ○Uボルトセット付	●	●



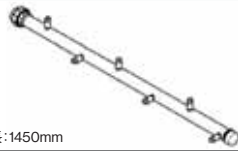
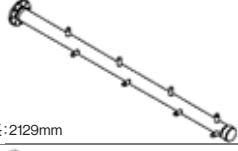
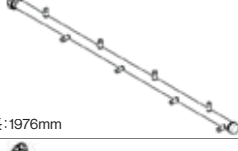
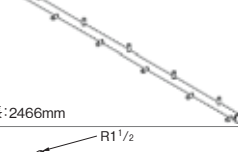
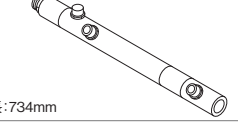
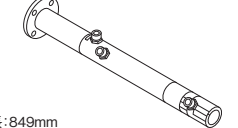
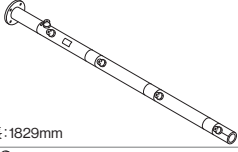
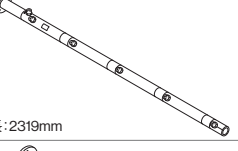

対応方式 ① RUXC-SE5001W・W-S/U・U-S シリーズ  
② RUXC-SE5001MQW/MQU シリーズ

オプション仕様	型式	品名コード	希望小売価格(税込) ( )内は税抜価格	外観図	備考	50号 エコシリーズ	
						①給湯単管・ 循環市販 ポンプ別売型	②即湯ポンプ ユニット 分離型
ガス配管セット 6W50	UOP-SE50GHS-6W50A	23-5796	¥84,700 (¥77,000)	 ○全長:1450mm	5・6台前後設置専用(50A) ○Uボルトセット付	●	●
ガス配管セット 8W80NG	UOP-SE50GHS-8W80NA	23-5809	¥168,300 (¥153,000)	 ○全長:2129mm	13A用 7・8台前後設置専用(80A) ○Uボルトセット付	●	—
ガス配管セット 8W50LP	UOP-SE50GHS-8W50PA	23-5818	¥100,100 (¥91,000)	 ○全長:1976mm	LPG用 7・8台前後設置専用(50A) ○Uボルトセット付	●	—
ガス配管セット 10W80NG	UOP-SE50GHS-10W80NA	23-5826	¥203,500 (¥185,000)	 ○全長:2619mm	13A用 9・10台前後設置専用(80A) ○Uボルトセット付	●	—
ガス配管セット 10W50LP	UOP-SE50GHS-10W50PA	23-5834	¥122,100 (¥111,000)	 ○全長:2466mm	LPG用 9・10台前後設置専用(50A) ○Uボルトセット付	●	—
水湯配管セット 2S40	UOP-SE50MHS-2S40	23-4518	¥53,900 (¥49,000)	 ○全長:734mm	2台横設置専用(40A) ○Uボルトセット付 ※給水・給湯配管にそれぞれ各1本 使用します。	●	●
水湯配管セット 2S50	UOP-SE50MHS-2S50	23-0565	¥73,700 (¥67,000)	 ○全長:849mm	2台横設置専用(50A) ○Uボルトセット付 ※給水・給湯配管にそれぞれ各1本 使用します。	●	●
水湯配管セット 3S50	UOP-SE50MHS-3S50	23-4527	¥79,200 (¥72,000)	 ○全長:1339mm	3台横設置専用(50A) ○Uボルトセット付 ※給水・給湯配管にそれぞれ各1本 使用します。	●	●
水湯配管セット 4S50	UOP-SE50MHS-4S50	23-4535	¥92,400 (¥84,000)	 ○全長:1829mm	4台横設置専用(50A) ○Uボルトセット付 ※給水・給湯配管にそれぞれ各1本 使用します。	●	●
水湯配管セット 5S50	UOP-SE50MHS-5S50	23-4543	¥116,600 (¥106,000)	 ○全長:2319mm	5台横設置専用(50A) ○Uボルトセット付 ※給水・給湯配管にそれぞれ各1本 使用します。	●	●
増設用 水湯配管セット 3ZS50	UOP-SE50MHS-3ZS50	23-4551	¥95,700 (¥87,000)	 ○全長:1469mm	6台横設置増設用(50A) ○Uボルトセット付 ※給水・給湯配管にそれぞれ各1本 使用します。	●	●
水湯配管セット 2W40	UOP-SE50MHS-2W40	23-4569	¥44,000 (¥40,000)	 ○全長:570mm	1台単独/2台前後設置用(40A) ○Uボルトセット付 ※給水・給湯配管にそれぞれ各1本 使用します。	●	●

○水湯配管セットは給水装置認証品です。

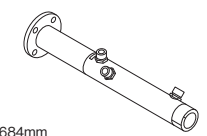
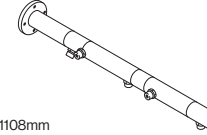
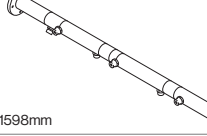
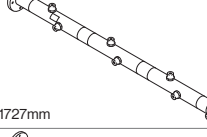
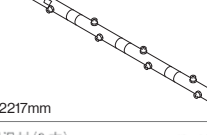
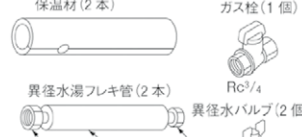
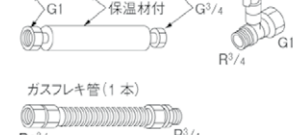
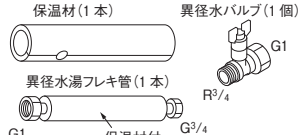

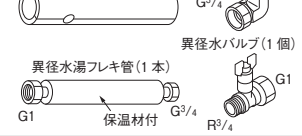

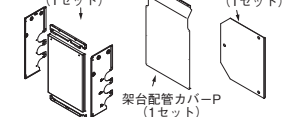
# 業務用ガス給湯器 50号 オプション 連結スタンド設置用専用部材

対応方式 ① RUXC-SE5001W・W-S/U・U-S シリーズ  
② RUXC-SE5001MQW/MQU シリーズ

オプション仕様	型式	品名コード	希望小売価格(税込) ( )内は税抜価格	外観図	備考	50号 エコジョーズ	
						①給湯単管・ 循環市販 ポンプ対応型	②即湯ポンプ ユニット 分離型
水湯配管セット 2W50	UOP-SE50MHS-2W50	23-0573	¥71,500 (¥65,000)	 ○全長:684mm	2台前後設置専用(50A) ○Uボルトセット付 ※給水・給湯配管にそれぞれ各1本 使用します。	●	●
水湯配管セット 4W50	UOP-SE50MHS-4W50	23-4578	¥80,300 (¥73,000)	 ○全長:1108mm	3・4台前後設置専用(50A) ○Uボルトセット付 ※給水・給湯配管にそれぞれ各1本 使用します。	●	●
水湯配管セット 6W50	UOP-SE50MHS-6W50	23-4586	¥100,100 (¥91,000)	 ○全長:1598mm	5・6台前後設置専用(50A) ○Uボルトセット付 ※給水・給湯配管にそれぞれ各1本 使用します。	●	●
水湯配管セット 8W65	UOP-SE50MHS-8W65	23-4764	¥151,800 (¥138,000)	 ○全長:1727mm	7・8台前後設置専用(65A) ○Uボルトセット付 ※給水・給湯配管にそれぞれ各1本 使用します。	●	—
水湯配管セット 10W65	UOP-SE50MHS-10W65	23-4772	¥178,200 (¥162,000)	 ○全長:2217mm	9・10台前後設置専用(65A) ○Uボルトセット付 ※給水・給湯配管にそれぞれ各1本 使用します。	●	—
バルブ フレキセット	UOP-5001BFS-N	23-2420	¥38,500 (¥35,000)		対応ガス種:13A・12A ガス・水・湯用 バルブ・保温材付フレキ管 ○水専用パッキン付	●	●
	UOP-5001BFS-P	23-2438	¥38,500 (¥35,000)		対応ガス種:LPG ガス・水・湯用 バルブ・保温材付フレキ管 ○水専用パッキン付	●	●
バルブ フレキセット 1S	UOP-SE50BFS-1S	23-4348	¥12,100 (¥11,000)		1台単独設置専用 ※ガス配管は現地調達	—	●
バルブ フレキセット 15QSTW-1S2W	UOP-BFS-15QSTW-1S2W	23-4403	¥64,900 (¥59,000)		1台単独/2台前後設置 スタンド下部に循環ポンプを 組み込む際の水湯配管セット	—	●
バルブ フレキセット 15QSTW-TA	UOP-BFS-15QSTW-TA	23-4411	¥64,900 (¥59,000)		2台前後/3~6台横/前後設置 スタンド下部に循環ポンプを 組み込む際の水湯配管セット	—	●
ドレン管セット	UOP-5001DHS	23-2446	¥3,960 (¥3,600)		ドレン排出用 ○給湯器の台数分必要	●	●
架台カバー セット単独	UOP-5001KCS-1	23-2454	¥30,800 (¥28,000)		1台設置用 耐塩害塗装 色:ユーロホワイト	●	—

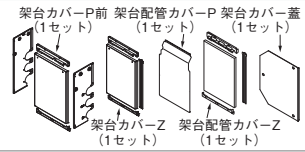
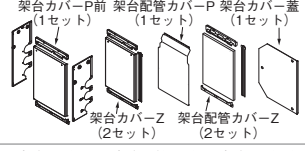
○水湯配管セットは給水装置認定品です。

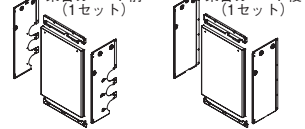
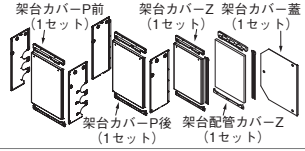
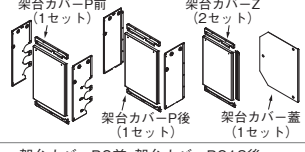
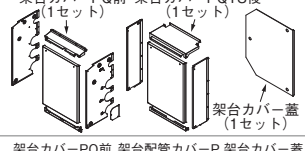
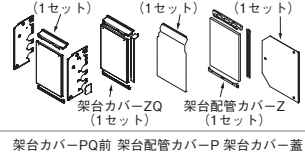
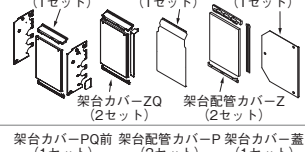
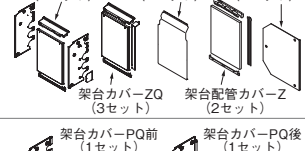
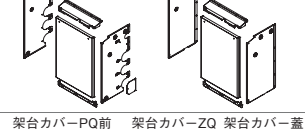
対応方式 ① RUXC-SE5001W・W-S/U・U-S シリーズ  
② RUXC-SE5001MQW/MQU シリーズ

オプション仕様	型式	品名コード	希望小売価格(税込) ( )内は税抜価格	外観図	備考	50号 エコシリーズ	
						①給湯単管・ 循環市販 ポンプ別型	②即湯ポンプ ユニット 分離型
架台カバー セット2S	UOP-5001KCS-2S	23-2463	¥53,900 (¥49,000)		2台横設置用 耐塩害塗装 色:ユーロホワイト	●	—
架台カバー セット3S	UOP-5001KCS-3S	23-2472	¥77,000 (¥70,000)		3台横設置用 耐塩害塗装 色:ユーロホワイト	●	—
架台カバー セット4S	UOP-5001KCS-4S	23-2489	¥97,900 (¥89,000)		4台横設置用 耐塩害塗装 色:ユーロホワイト	●	—
架台カバー セット2B	UOP-5001KCS-2B	23-2497	¥36,300 (¥33,000)		2台前後設置用 耐塩害塗装 色:ユーロホワイト	●	—
架台カバー セット3B	UOP-5001KCS-3B	23-2502	¥53,900 (¥49,000)		3台前後設置用 耐塩害塗装 色:ユーロホワイト	●	—
架台カバー セット4B	UOP-5001KCS-4B	23-2519	¥64,900 (¥59,000)		4台前後設置用 耐塩害塗装 色:ユーロホワイト	●	—
架台カバー セットQ単独	UOP-5001KCS-1Q	23-2527	¥49,500 (¥45,000)		即湯ポンプユニット設置時の 1台設置用 耐塩害塗装 色:ユーロホワイト	—	●
架台カバー セット2SQ	UOP-5001KCS-2SQ	23-2535	¥59,400 (¥54,000)		即湯ポンプユニット設置時の 2台横設置用 耐塩害塗装 色:ユーロホワイト	—	●
架台カバー セット3SQ	UOP-5001KCS-3SQ	23-2543	¥81,400 (¥74,000)		即湯ポンプユニット設置時の 3台横設置用 耐塩害塗装 色:ユーロホワイト	—	●
架台カバー セット4SQ	UOP-5001KCS-4SQ	23-2552	¥103,400 (¥94,000)		即湯ポンプユニット設置時の 4台横設置用 耐塩害塗装 色:ユーロホワイト	—	●
架台カバー セット2BQ	UOP-5001KCS-2BQ	23-2560	¥40,700 (¥37,000)		即湯ポンプユニット設置時の 2台前後設置用 耐塩害塗装 色:ユーロホワイト	—	●
架台カバー セット3BQ	UOP-5001KCS-3BQ	23-2578	¥68,200 (¥62,000)		即湯ポンプユニット設置時の 3台前後設置用 耐塩害塗装 色:ユーロホワイト	—	●

業務用ガス給湯器  
オプション  
50号

業務用ガス給湯器  
32号

業務用ガス給湯器  
(24号・10号)

電気式即湯循環ユニット

ガスロードヒーティング  
熱源機

推奨品

INDEX(索引)・ほか

# 業務用ガス給湯器 50号 オプション 連結スタンド設置用専用部材

対応方式 ① RUXC-SE5001W・W-S/U・U-S シリーズ  
② RUXC-SE5001MQW/MQU シリーズ

オプション仕様	型式	品名コード	希望小売価格(税込) ( )内は税抜価格	外観図	備考	50号 エコジョーズ	
						①給湯単管・ 循環市販 ポンプ対応型	②即湯ポンプ ユニット 分離型
架台カバー セット4BQ	UOP-5001KCS-4BQ	23-2586	¥70,400 (¥64,000)		即湯ポンプユニット設置時の 4台前後設置用 耐塩害塗装 色:ユーロホワイト	-	●
架台カバー Z	UOP-5001KC-Z	23-2594	¥13,200 (¥12,000)		連結スタンド設置の際の配管 部カバー 耐塩害塗装 色:ユーロホワイト	●	-
架台カバー ZQ	UOP-5001KC-ZQ	23-2608	¥13,200 (¥12,000)		即湯ポンプユニット設置時の 連結スタンド設置の際の配管 部カバー 耐塩害塗装 色:ユーロホワイト	-	●
架台配管 カバーZ	UOP-5001HKC-Z	23-2616	¥10,230 (¥9,300)		連結スタンド設置の際の配管 部カバー 耐塩害塗装 色:ユーロホワイト	●	●
ポンプタンク 取付キットIS	UOP-PTTKT-IS	23-4373	¥49,500 (¥45,000)			-	●
ポンプタンク 取付キット2W	UOP-PTTKT-2W	23-4381	¥49,500 (¥45,000)		即湯ポンプユニット/膨張タンクを スタンド下部に設置する場合に使用 耐塩害塗装	-	●
ポンプタンク 取付キットTA	UOP-PTTKT-TA	23-4399	¥49,500 (¥45,000)			-	●
膨張 タンク	11.5L	UOP-TEX-11.5L	23-4594	¥51,700 (¥47,000)		1台単独設置専用	●
	18.6L	UOP-TEX-18.6L	23-4608	¥57,200 (¥52,000)		2~6台設置 耐塩害塗装の特注対応可	
ユニット取付 ブラケット上	UOP-UBKT-U	23-7339	¥7,370 (¥6,700)		連結スタンドの側面上部にポンプ制御 ユニットを取り付ける際に使用し ます。	●	-
ユニット取付 ブラケット	UOP-UBKT	23-7011	¥9,460 (¥8,600)		連結スタンドの側面にポンプ制御 ユニットを取り付ける際に下段に 使用します。	●	-
ガス用プラグ	UOP-SE50GP(A)	23-9031	¥1,111 (¥1,010)		ガス配管の給湯器と接続しない接続 口の閉栓用	●	●
水用キャップ	UOP-SE50MC	23-8646	¥2,860 (¥2,600)		水湯配管の給湯器と接続しない接続 口の閉栓用	●	●

### 業務用ガス給湯器50号用電源コード

長さ	型式	品名コード	希望小売価格(税込) ( )内は税抜価格
3m	UDC-212-03	26-0211	<b>¥2,200</b> (¥2,000)
4m	UDC-212-04	26-0229	<b>¥2,860</b> (¥2,600)
5m	UDC-212-05	26-0238	<b>¥3,410</b> (¥3,100)

### 連結スタンド設置等からの買換専用部材

連結スタンドで設置されたリンナイ製50号業務用給湯器からの取り替え用に、各種部材を用意しております。

品名	型式	品名コード	希望小売価格(税込) ( )内は税抜価格	備考
取替用壁掛金具	UOP-5001WA-UW	23-3019	<b>¥3,080</b> (¥2,800)	
	UOP-50WA5001-UW	23-3795	<b>¥8,140</b> (¥7,400)	
	UOP-E50WA5001-UW	23-3809	<b>¥8,360</b> (¥7,600)	
架台カバーセット	UOP-5001KFC-UW	23-3108	<b>¥13,200</b> (¥12,000)	
	UOP-50KC5001-A	23-3027	<b>¥23,100</b> (¥21,000)	
	UOP-50KC5001-B	23-3035	<b>¥17,600</b> (¥16,000)	
	UOP-50KC5001-C	23-3043	<b>¥17,600</b> (¥16,000)	
	UOP-E50KC5001-A	23-3052	<b>¥20,900</b> (¥19,000)	
	UOP-E50KC5001-B	23-3060	<b>¥16,500</b> (¥15,000)	
	UOP-E50KC5001-C	23-3078	<b>¥18,700</b> (¥17,000)	
	UOP-E50KC5001-D	23-3086	<b>¥20,900</b> (¥19,000)	
	UOP-E50KC5001-E	23-3094	<b>¥5,940</b> (¥5,400)	
	UOP-50KC5001-A2	23-3817	<b>¥18,700</b> (¥17,000)	
	UOP-E50KC5001-B2	23-3825	<b>¥15,400</b> (¥14,000)	
	UOP-E50KC5001-C2	23-3833	<b>¥16,500</b> (¥15,000)	
買換用架台カバー蓋	UOP-E50KCFT-UW	23-4228	<b>¥4,290</b> (¥3,900)	
買換用カバーセット上	UOP-E50MQWA5001	23-4155	<b>¥14,300</b> (¥13,000)	
	UOP-V50MQWA5001	23-3868	<b>¥14,300</b> (¥13,000)	
買換用カバーセット下	UOP-V50MQKC5001	23-3876	<b>¥19,800</b> (¥18,000)	
買換用架台部材	UOP-5001KHMJ	23-4113	<b>¥4,400</b> (¥4,000)	
システムユニット	UOP-SU-24C	23-1196	<b>¥84,700</b> (¥77,000)	複数のブロックを一つのリモコンで制御する場合に使用

### 取替例



○連結方式や設置台数により選定部材は変わります。詳細につきましては最寄りのリンナイ支社・支店、営業所、出張所にご相談ください。

業務用ガス給湯器 50号  
エコジョーズ

業務用ガス給湯器 50号  
オアシス

業務用ガス給湯器 32号

業務用ガス給湯器  
(24号、10号)

電気式即湯循環ユニット

ガスロードヒーティング  
熱源機

推奨品

INDEX(索引)・ほか

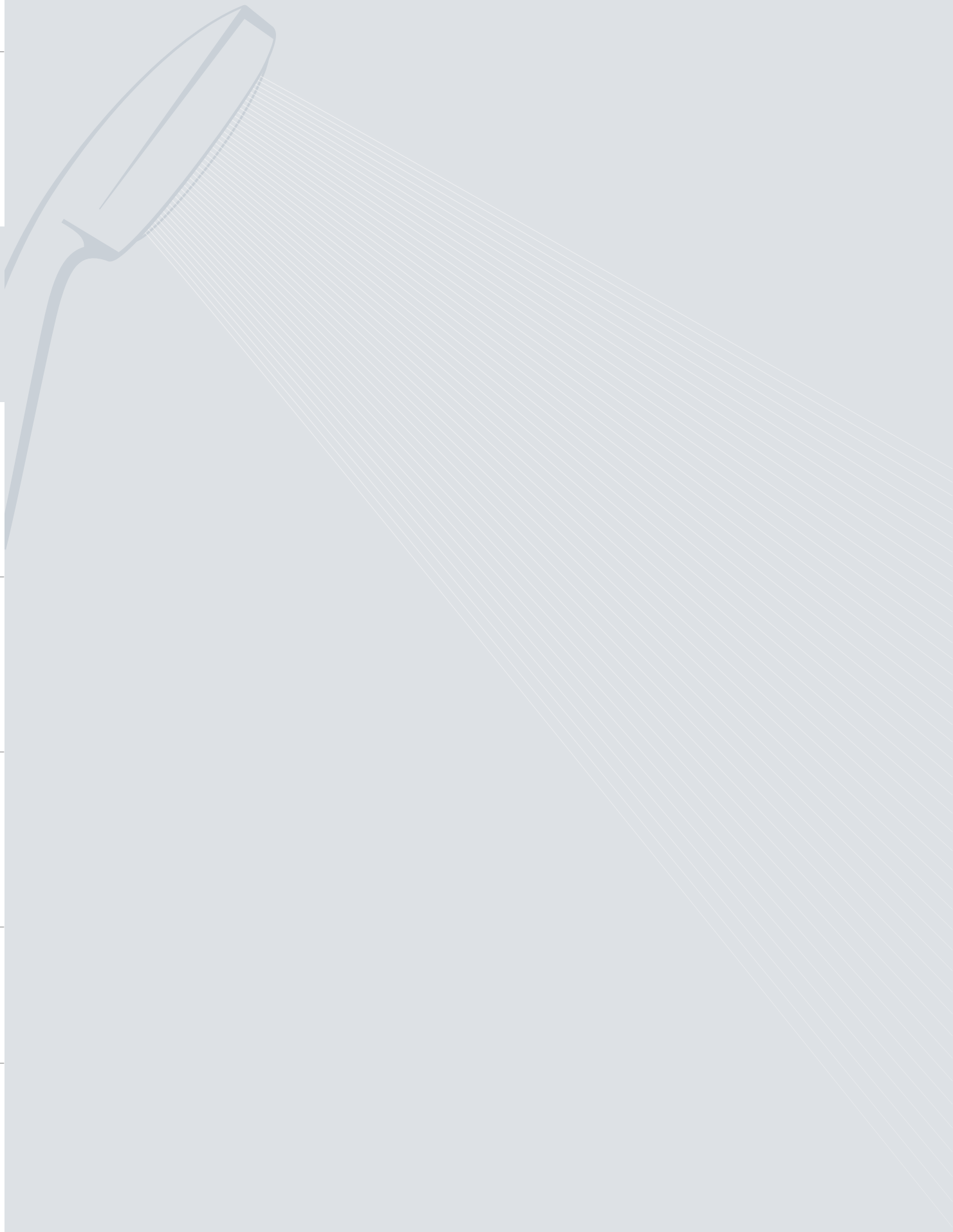





業務用  
ガス給湯器  
32号

使いやすさ、耐久性、使用環境を考慮したエコジョーズタイプ

## 業務用ガス給湯器 32号

理・美容室を中心とした小規模店舗など、常時使用のお客様におすすめの32号エコジョーズタイプ。85℃出湯に対応し、飲食店などの使用にも配慮しました。高い熱効率で環境配慮し、簡単に2台連結できるなど、使い勝手のよさもポイントです。



熱効率95%



## 熱効率の向上

従来の熱交換器に加え、潜熱回収用の副熱交換器を搭載し熱効率95%を達成。排気温度は約50℃程度になります。

## 低NOxバーナ搭載

NOx(窒素酸化物)の発生量を少なくした新開発低NOxバーナを搭載。大気汚染の原因となるNOx排出量を低減します。(すべての燃焼域においてNOx濃度約60ppm以下)

低Nox

## 中和器内蔵

酸性のドレン水を中和し排水させるドレン中和器を内蔵。中和剤は32号のフル能力運転で3,000時間相当の処理能力があります。(使用条件により異なりますが、中和器は消耗品のため交換が必要です)

## 最大出湯量32L/分

低圧損タイプの熱交換器、水量サーボとバイパスサーボ搭載により最大32L/分まで出湯が可能です。熱交換器には耐酸コーティング加工を施し、耐久性を向上させています。

## STC銅管

給水の連絡管には、耐久性を向上させるため「STC銅管(内部にスズめっきを施した銅管)」を採用しています。



## 待機時消費電力を低減

待機時消費電力を本体+リモコンで3W以下に低減しました。

安心のローテーション運転  
(連結設置の場合)

給湯器を2台以上連結した場合、それぞれを自動的に切り替えるローテーション運転することで耐久性も向上。さらに万一の場合にも湯切れを回避します。

## 85℃出湯対応

食品衛生法の改正により求められる、80℃のお湯を洗い場に供給するため85℃出湯に対応します。

○MC/BC-135(A)の単独設置のみ対応。

## 側方近接設置

給湯器内側面に取付けた遮熱板により、可燃物との離隔距離が10mmまで縮小。限られた設置スペースにも対応します。

ケーブル1本で簡単に2台連結(64号)が可能。  
最大6台連結(192号)まで対応。

## 給湯単管システム

### 1台単独設置

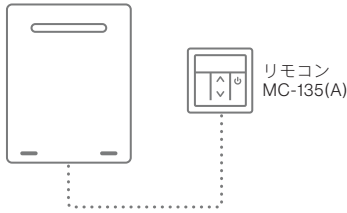

### 簡単64号(2台連結設置)

2台連結ケーブル(別売品)使用により、手間なく64号になります。

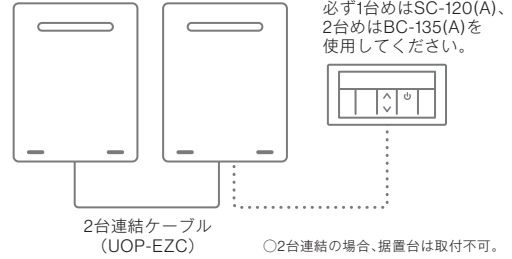

### 3~6台連結設置

システムユニット(別売品)使用により、最大6台(192号)まで連結可能です。

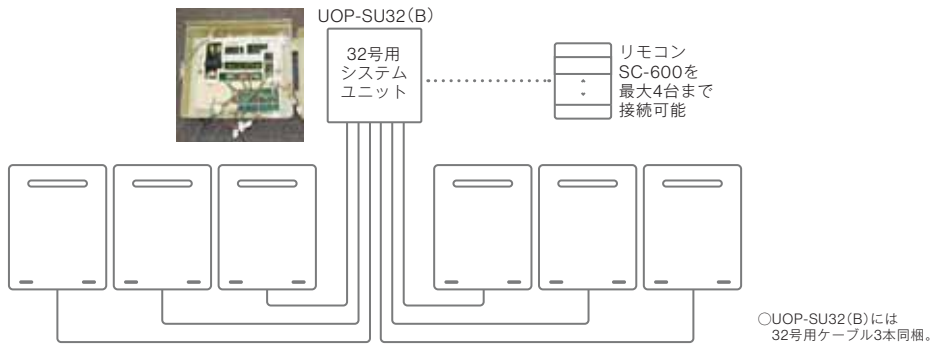

## 即湯循環システム(市販ポンプユニット対応型)

システムユニットを接続することにより、外付けの即湯循環タイプとしてお使いいただけます。

### 1台単独設置

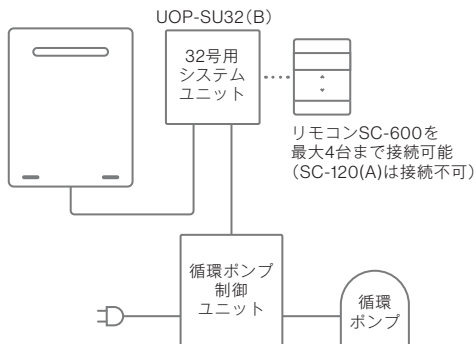

### 2~6台連結設置

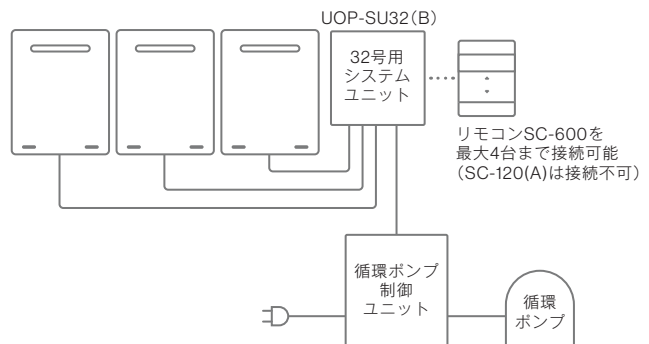

○1台単独設置の場合、電気式即湯循環ユニットRPU-6QE-2でも対応可能。

○簡単64号(2台連結設置)では、システムユニット接続による即湯循環はできません。電気式即湯循環ユニットRPU-6QE-2による即湯循環は可能です。

屋外壁掛型

対応ガス種

- LPG
- 13A・12A

低Nox

電源  
AC100V  
(50/60Hz共用)

あんしん点検

CO<sub>2</sub>削減、低NO<sub>x</sub>、ランニングコストも節約。



RUXC-E3201W

**RUXC-E3201W**  
(23-0907)

希望小売価格(税込) **¥452,100**  
(税抜¥411,000)

本体色 | ユーロホワイト

対応リモコン(別売品) ○設置タイプ、給湯タイプによりリモコンが変わります。

シンプルタイプ



**MC-135(A)** (23-5117)  
希望小売価格(税込) **¥15,400**  
(税抜¥14,000)



**BC-135(A)** (23-5133)  
希望小売価格(税込) **¥16,500**  
(税抜¥15,000)

○Ecoシグナルは使用できません。

●音声ナビ機能/オートストップ機能搭載のMC-145V(A) (23-5159) 希望小売価格(税込) **¥19,800** (税抜¥18,000)、BC-145V(A) (23-5176) 希望小売価格(税込) **¥19,800** (税抜¥18,000) にも対応しています。

デラックスタイプ



○エラー情報などが簡単に確認できます。

**SC-120(A)** (26-0696)  
希望小売価格(税込) **¥17,600**  
(税抜¥16,000)

システムユニット対応タイプ



- 防水タイプ。
- ロック機能、お知らせブザー付。

**SC-600** (23-4528)  
希望小売価格(税込) **¥17,600**  
(税抜¥16,000)

おもな仕様

		RUXC-E3201W
外形寸法(mm)		高さ 600×幅 470×奥行 240
質量[乾燥/満水](kg)		30/32
標準能力号数		32号~2.9号
給湯ガス消費量		58.7kW(50,500kcal/h)
出湯温度		35・37~48・50・60・65・70・75・80・85℃(20段階) ※リモコン接続時
所要水圧(kPa)		150~600
給湯内圧損(kPa)		70(0.7kgf/cm <sup>2</sup> ):(at 21L/min)
消費電力(W)	最大運転時	70
	凍結予防時	137(ヒーターのみ)
熱効率(%)		95.0
接続口径	ガス	20A(R3/4)
	給水	20A(R3/4)
	給湯	20A(R3/4)

○機器1台あたりの最大消費電力は「最大運転時+凍結予防時」(W)となります。

○リモコンを接続しない場合の出湯温度は42℃となるように出荷時に設定されています。

専用オプション 配管カバー WOP-8101(K)UW(24-5713) 希望小売価格(税込) **¥9,240** (税抜¥8,400)  
据置台 WOP-8201UW(24-1493) 希望小売価格(税込) **¥18,700** (税抜¥17,000)  
排気カバー WOP-6301-A(25-5861) 希望小売価格(税込) **¥13,200** (税抜¥12,000)

その他オプション リモコンケーブル、2台連結ケーブル、システムユニット

RUXC-E3201W

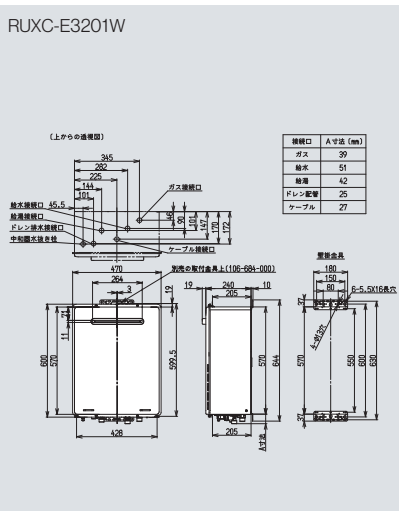

連結数、給湯システムのリモコン対応一覧

タイプ		シンプルタイプ	シンプルタイプ(音声ナビオートストップ対応)	デラックスタイプ	システムユニット対応タイプ
リモコン形状 型式		 MC-135 (A) BC-135 (A)	 MC-145V (A) BC-145V (A)	 SC-120 (A)	 SC-600
1台単独設置	給湯単管システム	●	●	●	—
	即湯循環システム (市販ポンプユニット対応型)	—	—	—	●
2台連結設置	給湯単管システム	● (2台めはBC-135 (A) を使用)	—	● (1台めに使用)	—
	即湯循環システム (市販ポンプユニット対応型)	—	—	—	●
3~6台 連結設置	給湯単管システム	—	—	—	●
	即湯循環システム (市販ポンプユニット対応型)	—	—	—	●

●現在、ソーラー対応ユニット(UF-SU1)をご使用中のお客様でお取替えを検討される方はお問い合わせください。  
80℃/85℃出湯はBC/MC-135 (A) の単独設置のみ対応。

連結でもすっきり設置できます。

連結スタンド、架台カバー、配管セットなどの組み合わせで、前後設置、横設置のどちらにも対応します。  
また、ガス、給水、給湯接続が左右どちらからでも可能です。



4台前後連結設置例



4台横連結設置例

# RUXC-E3201W [高効率燃焼タイプ]

## 連結スタンドを使用しない場合

品名	型式	品名コード	希望小売価格(税込) ( )内は税抜価格	2.9号~32号	2.9号~64号	2.9号~96号	2.9号~128号	2.9号~160号	2.9号~192号
				1台	2台 <sup>*1</sup>	3台	4台	5台	6台
給湯器	RUXC-E3201W	23-0907	¥452,100 (¥411,000)	1	2	3	4	5	6
システムユニット	UOP-SU32(B)	23-4950	¥114,400 (¥104,000)	-	1	1	1	1	1
システムユニット連結ケーブル	UOP-SUC(B)	23-4968	¥2,970 (¥2,700)	-	-	-	1	2	3
リモコン	SC-600	23-4528	¥17,600 (¥16,000)	-	1	1	1	1	1
	MC-135(A)	23-5117	¥15,400 (¥14,000)	1	-	-	-	-	-
システム合計価格(税込) ( )内は税抜価格				¥467,500 (¥425,000)	¥1,036,200 (¥942,000)	¥1,488,300 (¥1,353,000)	¥1,943,370 (¥1,766,700)	¥2,398,440 (¥2,180,400)	¥2,853,510 (¥2,594,100)

※1 単機64号の場合は、¥924,000(税抜¥840,000)となります。

<単機64号 機器内訳>

RUXC-E3201W(23-0907) 2台

UOP-EZC レンケツケーブル (23-4215) 1本

SC-120(A)(26-0696) 1台

## 連結スタンド設置の場合

給湯システムの種類	品名	型式	品名コード	希望小売価格(税込) ( )内は税抜価格	2.9号~32号
					1台 1台単独
給湯器	給湯器	RUXC-E3201W	23-0907	¥452,100(¥411,000)	1
	システムユニット	UOP-SU32(B)	23-4950	¥114,400(¥104,000)	-
	システムユニット連結ケーブル	UOP-SUC(B)	23-4968	¥2,970(¥2,700)	-
	リモコン	SC-600	23-4528	¥17,600(¥16,000)	-
		MC-135(A)	23-5117	¥15,400(¥14,000)	1
給湯器小計価格(税込) ( )内は税抜価格					¥467,500 (¥425,000)
連結スタンド部材	連結スタンド W2	UOP-A32W2-STD	23-4587	¥72,600(¥66,000)	1
	連結スタンド W4	UOP-A32W4-STD	23-4595	¥128,700(¥117,000)	-
	ガス配管セット W2	UOP-E32GHS-W2-40(B)	23-5966	¥33,000(¥30,000)	1
	ガス配管セット W4	UOP-E32GHS-W4-40(B)	23-5974	¥44,000(¥40,000)	-
	ガス配管セット S3	UOP-E32GHS-S3-40(B)	23-5982	¥48,400(¥44,000)	-
	ガス配管セット S4	UOP-E32GHS-S4-40(B)	23-5992	¥60,500(¥55,000)	-
	水湯配管セット W2	UOP-E32MHS-W2-40(A)	23-4692	¥46,200(¥42,000)	2
	水湯配管セット W4	UOP-E32MHS-W4-40(A)	23-4706	¥60,500(¥55,000)	-
	水湯配管セット S3	UOP-E32MHS-S3-40(A)	23-4714	¥66,000(¥60,000)	-
	水湯配管セット S4	UOP-E32MHS-S4-40(A)	23-4722	¥84,700(¥77,000)	-
	キャップセット	UOP-E32GMCS(A)	23-9049	¥5,610(¥5,100)	1
	バルブフレキセット NG	UOP-E32GMBFS-N(B)	23-6042	¥39,600(¥36,000)	1
	バルブフレキセット LP	UOP-E32GMBFS-P(B)	23-6059	¥39,600(¥36,000)	
	ドレン管セット S1	UOP-E32DHS-S1	23-4037	¥8,690(¥7,900)	1
	ドレン管セット W2	UOP-E32DHS-W2	23-4046	¥11,220(¥10,200)	-
	架台カバー P	UOP-A32KC-P	23-4609	¥24,200(¥22,000)	1
	架台カバー Z	UOP-A32KC-Z	23-4617	¥18,700(¥17,000)	-
架台配管カバー	UOP-A32HKC	23-4625	¥13,200(¥12,000)	1	
架台カバー蓋	UOP-A32KCFT	23-4633	¥4,290(¥3,900)	-	
連結スタンド部材小計価格(税込) ( )内は税抜価格					¥289,300 (¥263,000)
システム合計価格(税込) ( )内は税抜価格					¥756,800 (¥688,000)

※2 価格には特注品の金額は含んでいません。

(注1) 使用されるガス種によって選定してください。 UOP-E32GMBFS-N(B) : 13A・12A用 UOP-E32GMBFS-P(B) : LPG用

(注2) システムユニット UOP-SU32 (B) を使用する場合は SC-600、使用しない場合は MC-135(A) のリモコンをお使いください。

(注3) 配管径のサイズアップにより、側面の切り欠きが大きくなるため特注品での対応となります。

2.9号~64号		2.9号~96号		2.9号~128号		2.9号~160号		2.9号~192号	
2台		3台		4台		5台		6台	
横設置	前後設置	横設置	前後設置	横設置	前後設置	横設置	前後設置	横設置	前後設置
2	2	3	3	4	4	5	5	6	6
1	1	1	1	1	1	1	1	1	1
-	-	-	-	1	1	2	2	3	3
1	1	1	1	1	1	1	1	1	1
-	-	-	-	-	-	-	-	-	-
<b>¥1,036,200</b> (¥942,000)	<b>¥1,036,200</b> (¥942,000)	<b>¥1,488,300</b> (¥1,353,000)	<b>¥1,488,300</b> (¥1,353,000)	<b>¥1,943,370</b> (¥1,766,700)	<b>¥1,943,370</b> (¥1,766,700)	<b>¥2,398,440</b> (¥2,180,400)	<b>¥2,398,440</b> (¥2,180,400)	<b>¥2,853,510</b> (¥2,594,100)	<b>¥2,853,510</b> (¥2,594,100)
-	1	1	-	-	-	1	1	-	1
1	-	1	1	2	1	2	1	3	1
-	1	-	-	-	-	○5台連結、6台連結の際の配管セットは用意されておりません。 (配管径がサイズアップするため特注での対応となります)			
1	-	-	1	-	1				
-	-	1	-	-	-				
-	-	-	-	1	-				
-	2	-	-	-	-				
2	-	-	2	-	2				
-	-	2	-	-	-				
-	-	-	-	2	-				
2	-	-	1	-	-				
2	2	3	3	4	4				
2	-	3	1	4	-	5	1	6	-
-	1	-	1	-	2	-	2	-	3
1	2	1	2	1	2	(注3)	(注3)	(注3)	(注3)
1	-	2	1	3	2	4	3	5	4
2	-	3	1	4	-	5	1	6	-
1	-	1	1	1	1	(注3)	(注3)	(注3)	(注3)
<b>¥475,090</b> (¥431,900)	<b>¥336,820</b> (¥306,200)	<b>¥632,060</b> (¥574,600)	<b>¥522,610</b> (¥475,100)	<b>¥817,850</b> (¥743,500)	<b>¥564,630</b> (¥513,300)	<b>¥712,250</b> (¥647,500)	<b>¥499,730</b> (¥454,300)	<b>¥848,540</b> (¥771,400)	<b>¥547,360</b> (¥497,600)
<b>¥1,511,290</b> (¥1,373,900)	<b>¥1,373,020</b> (¥1,248,200)	<b>¥2,120,360</b> (¥1,927,600)	<b>¥2,010,910</b> (¥1,828,100)	<b>¥2,761,220</b> (¥2,510,200)	<b>¥2,508,000</b> (¥2,280,000)	<b>¥3,110,690</b> (¥2,827,900)	<b>¥2,898,170</b> (¥2,634,700)	<b>¥3,702,050</b> (¥3,365,500)	<b>¥3,400,870</b> (¥3,091,700)

# 32号 Aシリーズ

## RUXC-Aシリーズ スタンダード [通常燃焼タイプ]

業務用ガス給湯器

### 屋外壁掛型

対応ガス種

- LPG
- 13A・12A

低Nox

電源  
AC100V  
(50/60Hz共用)

あんしん点検

環境に配慮した低NOxバーナを搭載。Q機能で快適湯温を実現。



RUXC-A3200W

### RUXC-A3200W

(23-1847)

希望小売価格(税込) **¥432,300**  
(税抜¥393,000)

本体色 | ユーロホワイト

対応リモコン(別売品) ○設置タイプ、給湯タイプによりリモコンが変わります。

#### シンプルタイプ



**MC-135(A)** (23-5117)  
希望小売価格(税込) **¥15,400**  
(税抜¥14,000)



**BC-135(A)** (23-5133)  
希望小売価格(税込) **¥16,500**  
(税抜¥15,000)

○Ecoシグナルは1台単独設置のみ使用可能。

●音声ナビ機能/オートストップ機能搭載のMC-145V(A) (23-5159) 希望小売価格(税込) **¥19,800**(税抜¥18,000)、BC-145V(A) (23-5176) 希望小売価格(税込) **¥19,800**(税抜¥18,000)にも対応しています。

#### デラックスタイプ



○エラー情報などが簡単に確認できます。

**SC-120(A)** (26-0696)  
希望小売価格(税込) **¥17,600**  
(税抜¥16,000)

#### システムユニット対応タイプ



○防水タイプ。  
○ロック機能、お知らせブザー付。

**SC-600** (23-4528)  
希望小売価格(税込) **¥17,600**  
(税抜¥16,000)

### おもな仕様

		RUXC-A3200W	RUXC-A3200U	RUXC-A3200FF(A)
外形寸法(mm)		高さ 600×幅 470×奥行 240		
質量〔乾燥/満水〕(kg)		23/24		
標準能力号数		32号~2.5号		
給湯ガス消費量		68.0kW (58,500kcal/h)		
出湯温度		35・37~48・50・60℃ (15段階) ※リモコン接続時		
所要水圧(kPa)		150~600 (1.53~6.0gf/cm <sup>2</sup> )		
給湯内圧損(kPa)		70 (0.7gf/cm <sup>2</sup> ): (at 21L/min)		
消費電力(W)	最大運転時	81	99	
	凍結予防時	84 (ヒーターのみ)		
熱効率(%)		82.1		
接続口径	ガス	20A (R3/4)		
	給水	20A (R3/4)		
	給湯	20A (R3/4)		

○リモコンを接続しない場合の出湯温度は42℃となるように出荷時に設定されています。

専用オプション  
 配管カバー WOP-8101(K)UW (24-5713) 希望小売価格(税込) **¥9,240**(税抜¥8,400)  
 据置台 WOP-8201UW (24-1493) 希望小売価格(税込) **¥18,700**(税抜¥17,000)  
 排気カバー WOP-8301 (24-3335) 希望小売価格(税込) **¥6,930**(税抜¥6,300)

その他オプション リモコンケーブル、2台連結ケーブル、システムユニット

RUXC-A3200W

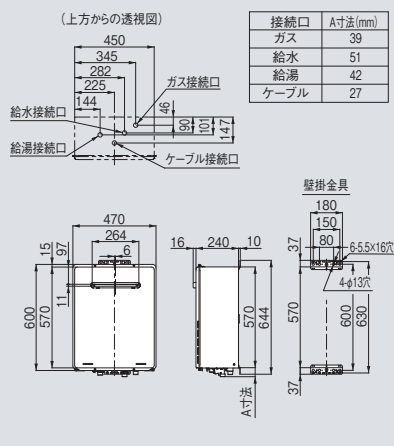



# RUXC-Aシリーズ | 排気バリエーション

## 屋外壁掛型 上方排気型

φ100  
7m 4曲り



あんしん点検

### RUXC-A3200U

(23-1863)

希望小売価格(税込) **¥446,600**

(税抜¥406,000)

本体色 | ユーロホワイト

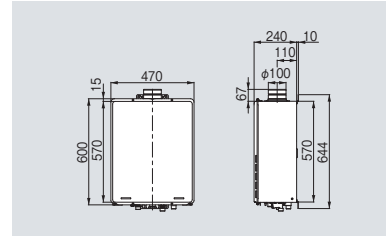

## 屋内壁掛型 FF方式

φ100KP  
2本管  
7m 4曲り



あんしん点検

### RUXC-A3200FF(A)

(23-5682)

希望小売価格(税込) **¥458,700**

(税抜¥417,000)

本体色 | ユーロホワイト

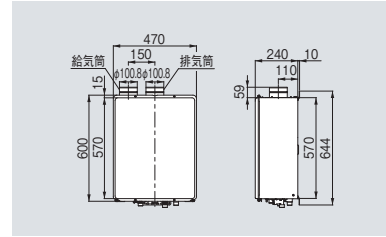

## 連結数、給湯システムのリモコン対応一覧

タイプ		シンプルタイプ	シンプルタイプ(音声ナビ/オートストップ対応)	デラックスタイプ	システムユニット対応タイプ
リモコン形状 型式		MC-135 (A) BC-135 (A)	MC-145V (A) BC-145V (A)	SC-120 (A)	SC-600
1台単独設置	給湯単管システム	●	●	●	—
	即湯循環システム (市販ポンプユニット対応型)	—	—	—	●
2台連結設置	給湯単管システム	● (2台めはBC-135 (A) を使用)	—	● (1台めに使用)	—
	即湯循環システム (市販ポンプユニット対応型)	—	—	—	●
3~6台 連結設置	給湯単管システム	—	—	—	●
	即湯循環システム (市販ポンプユニット対応型)	—	—	—	●

●現在、ソーラー対応ユニット(UF-SU1)・音声ナビ機能/オートストップ機能付きリモコン(MC-140V/MC-145V)をご使用中のお客様でお取替えを検討される方はお問い合わせください。

# RUXC-A3200W スタンダード [通常燃焼タイプ]

## 連結スタンドを使用しない場合

品名	型式	品名コード	希望小売価格(税込) ( )内は税抜価格	2.5号~32号	2.5号~64号	2.5号~96号	2.5号~128号	2.5号~160号	2.5号~192号
				1台	2台*1	3台	4台	5台	6台
給湯器	RUXC-A3200W	23-1847	¥432,300 (¥393,000)	1	2	3	4	5	6
システムユニット	UOP-SU32(B)	23-4950	¥114,400 (¥104,000)	-	1	1	1	1	1
システムユニット連結ケーブル	UOP-SUC(B)	23-4968	¥2,970 (¥2,700)	-	-	-	1	2	3
リモコン	SC-600	23-4528	¥17,600 (¥16,000)	-	1	1	1	1	1
	MC-135(A)	23-5117	¥15,400 (¥14,000)	1	-	-	-	-	-
システム合計価格(税込) ( )内は税抜価格				¥447,700 (¥407,000)	¥996,600 (¥906,000)	¥1,428,900 (¥1,299,000)	¥1,864,170 (¥1,694,700)	¥2,299,440 (¥2,090,400)	¥2,734,710 (¥2,486,100)

\*1 単機64号の場合は、¥884,400 (税抜¥804,000) となります。

<単機64号 機器内訳>

RUXC-A3200W(23-1847) 2台

UOP-EZC レンケツケーブル (23-4215) 1本

SC-120(A)(26-0696) 1台

## 連結スタンド設置の場合

給湯システムの種類	品名	型式	品名コード	希望小売価格(税込) ( )内は税抜価格	2.5号~32号	2.5号~64号	
					1台	2台	
					1台単独	横設置	前後設置
給湯器	給湯器	RUXC-A3200W	23-1847	¥432,300(¥393,000)	1	2	2
	システムユニット	UOP-SU32(B)	23-4950	¥114,400(¥104,000)	-	1	1
	システムユニット連結ケーブル	UOP-SUC(B)	23-4968	¥2,970(¥2,700)	-	-	-
	リモコン	SC-600	23-4528	¥17,600(¥16,000)	-	1	1
		MC-135(A)	23-5117	¥15,400(¥14,000)	1	-	-
給湯器小計価格(税込) ( )内は税抜価格					¥447,700 (¥407,000)	¥996,600 (¥906,000)	¥996,600 (¥906,000)
連結スタンド部材	連結スタンド W2	UOP-A32W2-STD	23-4587	¥72,600(¥66,000)	1	-	1
	連結スタンド W4	UOP-A32W4-STD	23-4595	¥128,700(¥117,000)	-	1	-
	ガス配管セット W2	UOP-E32GHS-W2-40(B)	23-5966	¥33,000(¥30,000)	1	-	1
	ガス配管セット W4	UOP-E32GHS-W4-40(B)	23-5974	¥44,000(¥40,000)	-	1	-
	ガス配管セット S3	UOP-E32GHS-S3-40(B)	23-5982	¥48,400(¥44,000)	-	-	-
	ガス配管セット S4	UOP-E32GHS-S4-40(B)	23-5992	¥60,500(¥55,000)	-	-	-
	水湯配管セット W2	UOP-E32MHS-W2-40(A)	23-4692	¥46,200(¥42,000)	2	-	2
	水湯配管セット W4	UOP-E32MHS-W4-40(A)	23-4706	¥60,500(¥55,000)	-	2	-
	水湯配管セット S3	UOP-E32MHS-S3-40(A)	23-4714	¥66,000(¥60,000)	-	-	-
	水湯配管セット S4	UOP-E32MHS-S4-40(A)	23-4722	¥84,700(¥77,000)	-	-	-
	キャップセット	UOP-E32GMCS(A)	23-9049	¥5,610(¥5,100)	1	2	-
	バルブフレキセット NG	UOP-E32GMBFS-N(B)	23-6042	¥39,600(¥36,000)	1	2	2
	バルブフレキセット LP	UOP-E32GMBFS-P(B)	23-6059	¥39,600(¥36,000)	-	-	-
	架台カバー P	UOP-A32KC-P	23-4609	¥24,200(¥22,000)	1	1	2
	架台カバー Z	UOP-A32KC-Z	23-4617	¥18,700(¥17,000)	-	1	-
架台配管カバー	UOP-A32HKC	23-4625	¥13,200(¥12,000)	1	2	-	
架台カバー蓋	UOP-A32KCFT	23-4633	¥4,290(¥3,900)	-	1	-	
連結スタンド部材小計価格(税込) ( )内は税抜価格					¥280,610 (¥255,100)	¥457,710 (¥416,100)	¥325,600 (¥296,000)
システム合計価格(税込) ( )内は税抜価格					¥728,310 (¥662,100)	¥1,454,310 (¥1,322,100)	¥1,322,200 (¥1,202,000)

\*2 価格には特注品の金額は含んでいません。

(注1) 使用されるガス種によって選定してください。 UOP-E32GMBFS-N(B) : 13A・12A用 UOP-E32GMBFS-P(B) : LPG用

(注2) システムユニット UOP-SU32 (B) を使用する場合は MC-91-1、使用しない場合は MC-135(A) のリモコンをお使いください。

(注3) 配管径のサイズアップにより、側面の切り欠きが大きくなるため特注品での対応となります。



2.5号~96号		2.5号~128号		2.5号~160号		2.5号~192号	
3台		4台		5台		6台	
横設置	前後設置	横設置	前後設置	横設置	前後設置	横設置	前後設置
3	3	4	4	5	5	6	6
1	1	1	1	1	1	1	1
-	-	1	1	2	2	3	3
1	1	1	1	1	1	1	1
-	-	-	-	-	-	-	-
<b>¥1,428,900</b> (¥1,299,000)	<b>¥1,428,900</b> (¥1,299,000)	<b>¥1,864,170</b> (¥1,694,700)	<b>¥1,864,170</b> (¥1,694,700)	<b>¥2,299,440</b> (¥2,090,400)	<b>¥2,299,440</b> (¥2,090,400)	<b>¥2,734,710</b> (¥2,486,100)	<b>¥2,734,710</b> (¥2,486,100)
1	-	-	-	1	1	-	1
1	1	2	1	2	1	3	1
-	-	-	-	○5台連結、6台連結の際の配管セットは用意されておりません。 (配管径がサイズアップするため特注での対応となります)			
-	1	-	1				
1	-	-	-				
-	-	1	-				
-	-	-	-				
-	2	-	2				
2	-	-	-				
-	-	2	-				
-	1	-	-				
3	3	4	4				
1	2	1	2	(注3)	(注3)	(注3)	(注3)
2	1	3	2	4	3	5	4
3	1	4	-	5	1	6	-
1	1	1	1	(注3)	(注3)	(注3)	(注3)
<b>¥605,990</b> (¥550,900)	<b>¥502,700</b> (¥457,000)	<b>¥783,090</b> (¥711,900)	<b>¥542,190</b> (¥492,900)	<b>¥668,800</b> (¥608,000)	<b>¥468,600</b> (¥426,000)	<b>¥796,400</b> (¥724,000)	<b>¥513,700</b> (¥467,000)
<b>¥2,034,890</b> (¥1,849,900)	<b>¥1,931,600</b> (¥1,756,000)	<b>¥2,647,260</b> (¥2,406,600)	<b>¥2,406,360</b> (¥2,187,600)	<b>¥2,968,240</b> (¥2,698,400)	<b>¥2,768,040</b> (¥2,516,400)	<b>¥3,531,110</b> (¥3,210,100)	<b>¥3,248,410</b> (¥2,953,100)

# 業務用ガス給湯器 32号 オプション

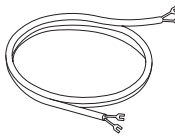
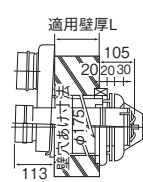
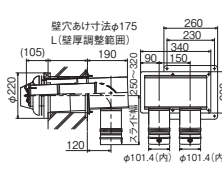
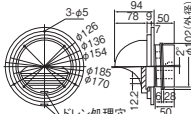
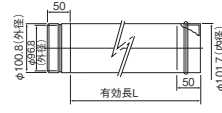
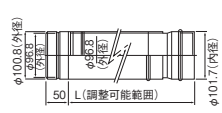
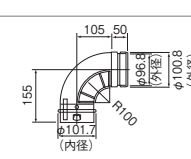
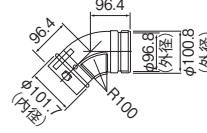

カテゴリ	オプション仕様	型式	品名コード	希望小売価格(税込) ( )内は税抜価格	外観図	備考	32号 エコジョーズ	32号 スタンダード
リモコン	台所リモコン	MC-135(A)	23-5117	¥15,400 (¥14,000)		シンプルタイプ	●	●
	浴室リモコン	BC-135(A)	23-5133	¥16,500 (¥15,000)		シンプルタイプ	●	●
	台所リモコン	MC-145V(A)	23-5159	¥19,800 (¥18,000)		シンプルタイプ (音声ナビ機能・オートストップ機能搭載)	●	●
	浴室リモコン	BC-145V(A)	23-5176	¥19,800 (¥18,000)		シンプルタイプ (音声ナビ機能・オートストップ機能搭載) 防水	●	●
	リモコン	SC-120(A)	26-0696	¥17,600 (¥16,000)		単単2台連結時の 1台めに使用 (エラー表示あり)	●	●
	台所リモコン	SC-600	23-4528	¥17,600 (¥16,000)	 ※防水タイプ	システムユニット使用 時4台まで設置可能 ○ロック機能付 ○お知らせブザー付	●	●
配管カバー・設置台・壁取付台	配管カバー	450 WOP-8101(K)UW	24-5713	¥9,240 (¥8,400)		WOP-8101(K)UW-Z は連結用ですので 横蓋は片側のみです。 耐塩害塗装	●	●
		650 WOP-8101(K)UW-650	24-5722	¥12,100 (¥11,000)			(連結した場合) 取付不可	(連結した場合) 取付不可
		650 WOP-8101(K)UW-Z	23-4641	¥19,800 (¥18,000)			●	●
	据置台	450 WOP-8201UW	24-1493	¥18,700 (¥17,000)		耐塩害塗装	●	●
		650 WOP-8201UW-650	24-1505	¥23,100 (¥21,000)			(連結した場合) 取付不可	(連結した場合) 取付不可
壁取付台 S	ROP-6031-UW	24-5798	¥19,800 (¥18,000)		据置台設置の場合に 使用 耐塩害塗装	-	●	
排気口部材	排気カバー	ROP-6301-A	25-5861	¥13,200 (¥12,000)			●	-
		WOP-8301	24-3335	¥6,930 (¥6,300)		Wタイプ用	-	●
	側方排気アダプタ	WOP-6305A-E32	23-3400	¥25,300 (¥23,000)			●	-
		WOP-8305	24-3289	¥12,100 (¥11,000)		Wタイプ用	-	●

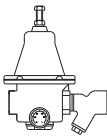
カテゴリ	オプション仕様	型式	品名コード	希望小売価格(税込) ( )内は税抜価格	寸法図(mm)	備考	32号 エコジョーズ	32号 スタンダード
システム部材	ポンプ制御ユニット	ポンプ制御ユニット・測温抵抗体の詳細は63ページをご確認ください。					●	●
	2台連結ケーブル	UOP-EZC	23-4215	¥2,200 (¥2,000)	 L:1.8m	簡単64号用	●	●
	システムユニット	UOP-SU32(B)	23-4950	¥114,400 (¥104,000)		6台までの連結用 壁掛タイプ 連結スタンドに取付 可能 連結ケーブル3本付き 外付け循環ポンプを 接続することで即湯 循環システムに対応 可能 ※P90参照	●	●
	システムユニット 連結ケーブル	UOP-SUC(B)	23-4968	¥2,970 (¥2,700)	 L:4m	4～6台の連結時に 必要 (3台まではシステム ユニットに同梱)	●	●

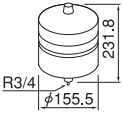
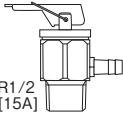
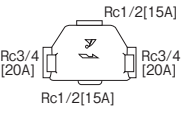
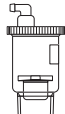

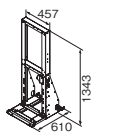
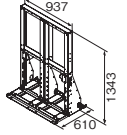
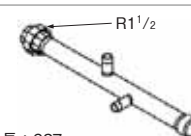
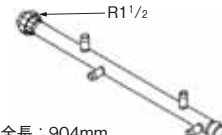
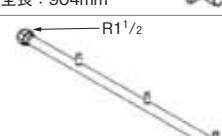
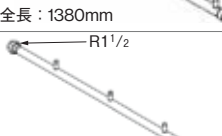
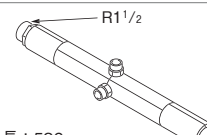
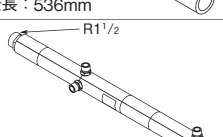
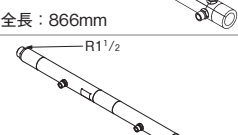
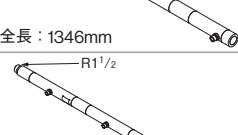

カテゴリ	オプション仕様	型式	品名コード	希望小売価格(税込) ( )内は税抜価格	外観図	備考	32号 エコジョーズ	32号 スタンダード
リモコンケーブル	リモコンケーブル仕様	3m	UC-25-03A	23-1553	¥3,190 (¥2,900)		※50m・100mのケーブルは両端未加工です。	●
		5m	UC-25-05A	23-1561	¥3,630 (¥3,300)			
		8m	UC-25-08A	23-1579	¥4,510 (¥4,100)			
		10m	UC-25-10A	23-1588	¥5,610 (¥5,100)			
		15m	UC-25-15A	23-1596	¥7,260 (¥6,600)			
		20m	UC-25-20A	23-1609	¥9,130 (¥8,300)			
		50m	UC-25-50A	23-1979	¥18,700 (¥17,000)			
		100m	UC-25-100A	23-1987	¥29,700 (¥27,000)			
給排気部材	φ100 2本管 給排気筒 トップ	FFT-10-200	21-3855	¥42,900 (¥39,000)			-	●
		FFT-10-300	21-3863					
		FFT-10-400	21-3871					
	φ100 2本管直出 給排気筒 トップ	FFTL-10-200B	24-1684	¥63,800 (¥58,000)			-	●
		FFTL-10-300B	24-1692					
		FFTL-10-400B	24-1706					
	φ100 バンドトップ	TZ-FBC-100S	21-1156	¥11,110 (¥10,100)			-	●
	φ100KP 直管	FFP-10-150	21-0147	¥3,410 (¥3,100)			-	●
		FFP-10-300	21-3897	¥3,850 (¥3,500)				
		FFP-10-600	21-3901	¥5,720 (¥5,200)				
		FFP-10-900	21-3919	¥7,920 (¥7,200)				
	φ100KP スライド管	FFS-10-160	21-2196	¥5,170 (¥4,700)		L=140~180mm	-	●
FFS-10-200		21-2137	¥5,610 (¥5,100)	L=180~270mm				
FFS-10-300		21-3927	¥6,050 (¥5,500)	L=250~420mm				
φ100KP 90°エルボ	FFL-10-90A	20-6627	¥5,170 (¥4,700)			-	●	
φ100KP 45°エルボ	FFL-10-45A	20-6618	¥5,170 (¥4,700)			-	●	

カテゴリ	オプション仕様		型式	品名コード	希望小売価格(税込) ( )内は税抜価格	寸法図(mm)	備考	32号 エコジョーズ	32号 スタンダード
配管部材	減圧弁	50A	UOP-PRV-50A3KM	23-4746	¥452,100 (¥411,000)	 水平方向に設置してください。	水道直結給水で使用 する場合は必ず必要 ○水圧計付 ○ストレーナ付	●	●
		40A	UOP-PRV-40A3KM	23-1398	¥258,500 (¥235,000)				
		32A	UOP-PRV-32A3KM	23-1380	¥194,700 (¥177,000)				
		25A	UOP-PRV-25A3KM	23-1372	¥154,000 (¥140,000)				
	減圧弁	25A	UOP-PRV-25A3K	23-1410	¥36,300 (¥33,000)	 水平方向に設置してください。	○水圧計無 (電気即湯用)	●	●
		20A	UOP-PRV-20A3K	23-1402					
		ダイヤ トロール 537	UOP-TEX-2.9L	23-1436	¥45,100 (¥41,000)		膨張タンク(大) (電気即湯用)	●	●
	過圧逃し弁	7k	UOP-MG-RV7K	23-0758	¥11,110 (¥10,100)		水道直結の場合は減圧 弁とセットで使用 (電気即湯用)	●	●
		5k	UOP-MG-RV5K	23-0740					
		気水分離器	UOP-MG-AO20	23-0732	¥22,000 (¥20,000)	 水平方向に設置してください。	UOP-MG-AV15とセッ トで使用 (電気即湯用)	●	●
	自動式空気抜弁	20A	UOP-MG-AV20	23-0716	¥23,100 (¥21,000)	 水平方向に設置してください。	負圧になる場合は使用 不可	●	●
		15A	UOP-MG-AV15	23-0707					
R (20A)		UOP-MG-AV20R	23-0724	¥27,500 (¥25,000)	負圧になる場合に使用 (逆止機構付)		●	●	
R (15A)		UOP-MG-AV15R	26-4852						

# 業務用ガス給湯器 32号 オプション 連結スタンド設置用専用部材

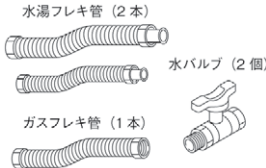
カテゴリ	オプション仕様	型式	品名コード	希望小売価格(税込) ( )内は税抜価格	外観図	備考	32号 エコジョーズ	32号 スタンダード
連結スタンド設置用専用部材	連結スタンド W2	UOP-A32W2-STD	23-4587	¥72,600 (¥66,000)		前後2台・横1台 設置用 (耐塩害塗装)	●	●
	連結スタンド W4	UOP-A32W4-STD	23-4595	¥128,700 (¥117,000)		前後4台・横2台 設置用 (耐塩害塗装)	●	●
	ガス配管セット W2	UOP-E32GHS-W2-40(B)	23-5966	¥33,000 (¥30,000)	 ●全長：627mm	Uボルトセット付	●	●
	ガス配管セット W4	UOP-E32GHS-W4-40(B)	23-5974	¥44,000 (¥40,000)	 ●全長：904mm	Uボルトセット付	●	●
	ガス配管セット S3	UOP-E32GHS-S3-40(B)	23-5982	¥48,400 (¥44,000)	 ●全長：1380mm	Uボルトセット付	●	●
	ガス配管セット S4	UOP-E32GHS-S4-40(B)	23-5992	¥60,500 (¥55,000)	 ●全長：1859mm	Uボルトセット付	●	●
	水湯配管セット W2	UOP-E32MHS-W2-40(A)	23-4692	¥46,200 (¥42,000)	 ●全長：536mm	入水用・出湯用 共通 Uボルトセット付	●	●
	水湯配管セット W4	UOP-E32MHS-W4-40(A)	23-4706	¥60,500 (¥55,000)	 ●全長：866mm	入水用・出湯用 共通 Uボルトセット付	●	●
	水湯配管セット S3	UOP-E32MHS-S3-40(A)	23-4714	¥66,000 (¥60,000)	 ●全長：1346mm	入水用・出湯用 共通 Uボルトセット付	●	●
	水湯配管セット S4	UOP-E32MHS-S4-40(A)	23-4722	¥84,700 (¥77,000)	 ●全長：1826mm	入水用・出湯用 共通 Uボルトセット付	●	●
キャップセット	UOP-E32GMCS(A)	23-9049	¥5,610 (¥5,100)		キャップ2個 プラグ1個	●	●	

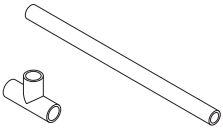
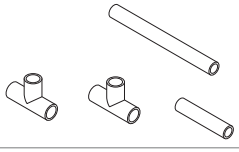
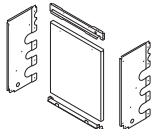
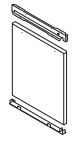

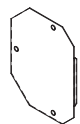
カテゴリ	オプション仕様	型式	品名コード	希望小売価格(税込) ( )内は税抜価格	寸法図(mm)	備考	32号 エコジョーズ	32号 スタンダード
							●	●
連結スタンド設置用専用部材	バルブフレキセット NG	UOP-E32GMBFS-N(B)	23-6042	¥39,600 (¥36,000)	 <p>水湯フレキ管 (2本) ガスフレキ管 (1本) 水バルブ (2個) ガス栓 (1個)</p>	13A用 ガス、水、湯用フレキ管、バルブセット	●	●
	バルブフレキセット LP	UOP-E32GMBFS-P(B)	23-6059	¥39,600 (¥36,000)	 <p>保温材 (2本) ガス栓 (1個)</p>	LPG用 ガス、水、湯用フレキ管、バルブセット	●	●
	ドレン管セット S1	UOP-E32DHS-S1	23-4037	¥8,690 (¥7,900)			●	—
	ドレン管セット W2	UOP-E32DHS-W2	23-4046	¥11,220 (¥10,200)			●	—
	架台カバー P	UOP-A32KC-P	23-4609	¥24,200 (¥22,000)		耐塩害塗装 (ユーロホワイト)	●	●
	架台カバー Z	UOP-A32KC-Z	23-4617	¥18,700 (¥17,000)		耐塩害塗装 (ユーロホワイト)	●	●
	架台配管カバー	UOP-A32HKC	23-4625	¥13,200 (¥12,000)		片側設置の際の後カバー (耐塩害塗装)	●	●
	架台カバー蓋	UOP-A32KCFT	23-4633	¥4,290 (¥3,900)		配管接続口の反対側の架台カバー横板用蓋 耐塩害塗装 (ユーロホワイト)	●	●

# 24・20号 Eシリーズ

## RUXC-Eシリーズ [高効率燃焼タイプ]

業務用ガス給湯器



RUXC-E2403W(A)

対応ガス種

LPG

13A・12A



低Nox

Q機能

35℃出湯

温調・定温

即湯ユニット

あんしん点検

給湯熱効率95%タイプ

### リモコン(別売品)



浴室リモコン BC-135(A) (23-5133)  
希望小売価格(税込) ¥16,500 (税抜 ¥15,000)



台所リモコン MC-135(A) (23-5117)  
希望小売価格(税込) ¥15,400 (税抜 ¥14,000)



増設リモコン SC-120(A) (26-0696)  
希望小売価格(税込) ¥17,600 (税抜 ¥16,000)

- 音声ナビ機能/オートストップ機能搭載のMC-145V(A) (23-5159) 希望小売価格(税込) ¥19,800 (税抜 ¥18,000)、BC-145V(A) (23-5176) 希望小売価格(税込) ¥19,800 (税抜 ¥18,000)にも対応しています。
- 現在、ソーラー対応ユニット(UF-SU1)をご使用中のお客様でお取替えを検討される方はお問い合わせください。

### おもな仕様

		24号	20号
型式		RUXC-E2403W(A)	RUXC-E2013W(A)
外形寸法(mm)		高さ 600×幅 350×奥行 250	
質量[乾燥/満水](kg)		26.0/27.5	
給湯ガス消費量		44.2kW (38,000kcal/h)	36.7kW (31,600kcal/h)
接続口径	LPG	15A (R1/2)	
	13A・12A	20A (R3/4)	15A (R1/2)
	給湯・給水	20A (R3/4)	15A (R1/2)

**オプション** 2芯ケーブル  
UC-25-10A(10m) (23-1588) 希望小売価格(税込) ¥5,610 (税抜 ¥5,100)

**オプション** 2芯コネクタ付ケーブル  
UC-25C-05A(5m) (23-1677) 希望小売価格(税込) ¥3,630 (税抜 ¥3,300)  
配管カバー  
WOP-5101(K)UW (23-1407) 希望小売価格(税込) ¥12,100 (税抜 ¥11,000)  
配管カバー  
WOP-5101(K)UW-650 (23-1415) 希望小売価格(税込) ¥14,300 (税抜 ¥13,000)  
据置台  
WOP-5201UW (23-1423) 希望小売価格(税込) ¥27,500 (税抜 ¥25,000)

※2芯ケーブル、2芯コネクタ付ケーブルの長さは、ほかにもご用意しておりますのでお問い合わせください。

## 屋外壁掛型

本体色 | ユーロホワイト

24号

24~2.2号

**RUXC-E2403W(A)** (23-6759)

希望小売価格(税込) **¥315,700** (税抜 ¥287,000)

20号

20~2.2号

**RUXC-E2013W(A)** (23-6776)

希望小売価格(税込) **¥301,400** (税抜 ¥274,000)

給湯・給水接続20Aは  
**RUXC-E2003W(A)** (23-6768)

### 専用オプション

排気カバー  
ROP-U301-24 (23-5921) ¥13,200 (税抜 ¥12,000)

側方排気アダプタ  
WOP-5305 (23-1560) ¥28,600 (税抜 ¥26,000)

・側方排気アダプタを使用の際は、給湯器本体の設定切り替えが必要です。

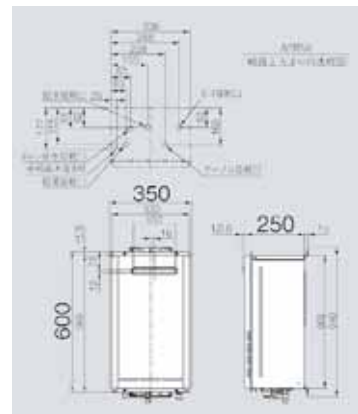

# 24・20・16号 Aシリーズ

## RUXC-Aシリーズ スタンダード[通常燃焼タイプ]



RUXC-A2400W(A)

対応ガス種

LPG

低Nox

13A・12A

Q機能

温調・定温

即湯ユニット

あんしん点検

### リモコン(別売品)



浴室リモコン BC-135(A) (23-5133)  
希望小売価格(税込) ¥16,500 (税抜¥15,000)



台所リモコン MC-135(A) (23-5117)  
希望小売価格(税込) ¥15,400 (税抜¥14,000)



増設リモコン SC-120(A) (26-0696)  
希望小売価格(税込) ¥17,600 (税抜¥16,000)

- 音声ナビ機能/オートストップ機能搭載のMC-145V(A) (23-5159) 希望小売価格(税込) ¥19,800 (税抜¥18,000)、BC-145V(A) (23-5176) 希望小売価格(税込) ¥19,800 (税抜¥18,000)にも対応しています。
- 現在、ソーラー対応ユニット(UF-SU1)をご使用中のお客様でお取替えを検討される方はお問い合わせください。

### おもな仕様

	24号	20号	16号
型式	RUXC-A2400W(A)	RUXC-A2010W(A)	RUXC-A1610W(A)
外形寸法(mm)	高さ530×幅350×奥行170		
質量[乾燥/満水](kg)	16.5/17.0	15.0/15.5	14.0/14.5
給湯ガス消費量	51.0kW(43,900kcal/h)	42.6kW(36,600kcal/h)	34.1kW(29,300kcal/h)
接続口径	LPG	15A(R1/2)	
	13A・12A	20A(R3/4)	15A(R1/2)
	給湯・給水	20A(R3/4)	15A(R1/2)

**必要** 2芯ケーブル  
UC-25-10A(10m) (23-1588) 希望小売価格(税込) ¥5,610 (税抜 ¥5,100)

**その他** 2芯コネクタ付ケーブル  
UC-25C-05A(5m) (23-1677) 希望小売価格(税込) ¥3,630 (税抜 ¥3,300)  
配管カバー  
UOP-Y101(K)UW (23-5815) 希望小売価格(税込) ¥13,200 (税抜 ¥12,000)  
UOP-Y101(K)-650UW (23-5823) 希望小売価格(税込) ¥14,300 (税抜 ¥13,000)  
据置台  
UOP-Y201(2)A-UW (23-1182) 希望小売価格(税込) ¥16,500 (税抜 ¥15,000)

※2芯ケーブル、2芯コネクタ付ケーブルの長さは、ほかにもご用意しておりますのでお問い合わせください。

## 屋外壁掛型

本体色 | ユーロホワイト

**24号**  
24~3.0号

**RUXC-A2400W(A)** (23-7454)  
希望小売価格(税込) **¥279,400** (税抜¥254,000)

**20号**  
20~2.6号

**RUXC-A2010W(A)** (23-7472)  
希望小売価格(税込) **¥244,200** (税抜¥222,000)

給湯・給水接続20Aは  
**RUXC-A2000W(A)** (23-7462)

**16号**  
16~2.3号

**RUXC-A1610W(A)** (23-7489)  
希望小売価格(税込) **¥225,500** (税抜¥205,000)

### 24号専用オプション

排気カバー  
WOP-A301-24 (23-8459) ¥10,230 (税抜¥9,300)  
側方排気アダプタ  
UOP-Y305-24 (23-5431) ¥13,200 (税抜¥12,000)

### 20号専用オプション

排気カバー  
WOP-A301-20 (23-8441) ¥9,570 (税抜¥8,700)  
側方排気アダプタ  
UOP-Y305-20 (23-9431) ¥13,200 (税抜¥12,000)

### 16号専用オプション

排気カバー  
WOP-A301-16 (23-8433) ¥8,470 (税抜¥7,700)  
側方排気アダプタ  
UOP-Y305-16 (23-9440) ¥13,200 (税抜¥12,000)

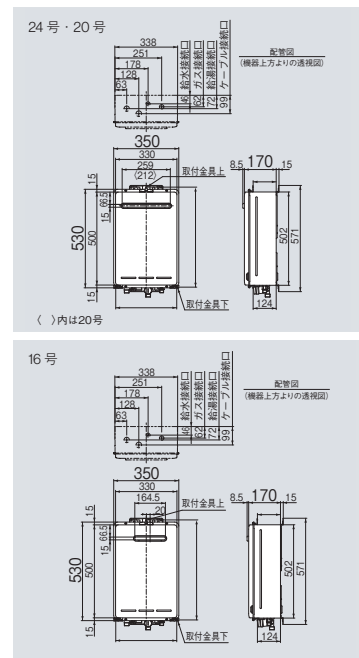

受注生産のものがおりますので、お問い合わせください。

16・10号  
Vシリーズ

RUXC-Vシリーズ スタンダード[通常燃焼タイプ]  
FE方式



RUXC-V1615SWF (B)



台所リモコンMC-135 (A)  
は給湯器本体に組み込ま  
れています。

対応ガス種

LPG

13A・12A

COセンサー(不完全  
燃焼防止装置)付き

Q機能

温度調節

あんしん点検

不完全燃焼防止装置を義務付けた2007年4月1日施行の省令基準改正に適合しています。  
屋内設置専用です。○屋内設置型の工事は、特定ガス消費機器設置工事監督者の監督のもとに行ってください。

リモコン(別売品) ○リモコンは下記のみとなります。



浴室リモコン BC-135 (A) (23-5133)  
希望小売価格(税込)¥16,500(税抜¥15,000)



増設リモコン SC-120 (A) (26-0696)  
希望小売価格(税込)¥17,600(税抜¥16,000)

おもな仕様

		16号	10号
型式		RUXC-V1615SWF(B)	RUXC-V1015SWF(B)
外形寸法(mm)		高さ538×幅350×奥行170	
質量[乾燥/満水](kg)		16.0/17.0	
給湯ガス消費量		34.9kW(30,000kcal/h)	23.3kW(20,000kcal/h)
接続口径	LPG・13A・12A	15A (R1/2)	
	給湯・給水	15A (R1/2)	

必要  
オプション  
排気トップ  
EFT-10NJ(21-8959) 希望小売価格(税込)¥11,330(税抜¥10,300)

その他  
オプション  
2芯コネクタ付ケーブル  
UC-25C-05A(5m)(23-1677) 希望小売価格(税込)¥3,630(税抜¥3,300)  
配管カバー  
UOP-Y101(K)UW(23-5815) 希望小売価格(税込)¥13,200(税抜¥12,000)  
操作部カバーセット  
RU-FFKC-V4(23-1269) 希望小売価格(税込)¥3,410(税抜¥3,100)  
油取りフィルタ(10枚入)  
UPF-F02(23-0874) 希望小売価格(税込)¥4,290(税抜¥3,900)  
※2芯コネクタ付ケーブルの長さは、ほかにもご用意していますのでお問い合わせください。

FE方式・屋内壁掛型

(本体温度調節型) 本体色 | ユーロホワイト

16号  
16~2.6号  
RUXC-V1615SWF(B) (23-5419)  
希望小売価格(税込)¥255,200(税抜¥232,000)  
給湯・給水接続20AはRUXC-V1605SWF(B) (23-5427)

〈設置上の注意〉  
排気筒口径/φ60 排気延長/7m4曲りまで  
φ60KP排気延長部材が必要です。

10号  
10~2.6号  
RUXC-V1015SWF(B) (23-5402)  
希望小売価格(税込)¥231,000(税抜¥210,000)

○理髪店、美容院にはご利用できません。スプレーや薬品などにより故障の発生可能性があります。  
○油煙の多い場所で使用される場合は別売の油取りフィルタをご使用ください。

不完全燃焼をおこす前に自動消火する不完全燃焼防止装置

もしもの、CO(一酸化炭素)事故を未然に防ぎます。

使用頻度の高い業務用給湯器だから、安全性と耐久性が特に重要です。屋内設置タイプには、COセンサーを搭載し、排気ガスが室内にもれてもCO事故にならないように給湯器がCO濃度を常に監視します。経年劣化などで万一、給湯器が不完全燃焼をおこしてCO濃度の上昇を検知した場合には、危険な状態になる前に自動的に給湯器の運転を停止します。また、給気用のエアフィルタがほこりや油煙などで閉塞されても、給湯器が異常燃焼する前に検知し安全側に動作させる自己診断機能を搭載しています。

FE方式・屋内壁掛型の排気部材

FE方式・屋内設置型の排気部材は、φ60KP部材をご使用ください。

FE方式・屋内設置型の排気トップは、EFT-10NJをご使用ください。EFT-10NJは直排専用の排気トップですが、EFA-10NJ(延長用接続管セット)を排気トップの室内側へ組み込むことで、排気延長が可能になります。

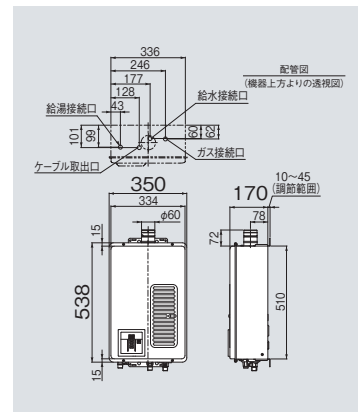

# 16・10号 Vシリーズ

## RUXC-Vシリーズ スタンダード [通常燃焼タイプ] HPフードタイプ



RUXC-V1615SWF-HP(B)



台所リモコンMC-135(A)  
は給湯器本体に組み込ま  
れています。

対応ガス種

LPG

13A・12A

COセンサー  
(一酸化炭素濃度  
検出装置)付き

Q機能

温度調節

あんしん点検

屋内設置専用です。○屋内設置型の工事は、特定ガス消費機器設置工事監督者の監督のもとに行ってください。

リモコン(別売品) ○リモコンは下記のみとなります。



浴室リモコン BC-135(A) (23-5133)  
希望小売価格(税込)¥16,500(税抜¥15,000)



増設リモコン SC-120(A) (26-0696)  
希望小売価格(税込)¥17,600(税抜¥16,000)

### おもな仕様

	16号	10号
型式	RUXC-V1615SWF-HP(B)	RUXC-V1015SWF-HP(B)
外形寸法(mm)	高さ714×幅350×奥行200	
質量〔乾燥/満水〕(kg)	18.0/19.0	
給湯ガス消費量	34.9kW(30,000kcal/h)	23.3kW(20,000kcal/h)
接続口径	LPG・13A・12A	15A(R1/2)
	給湯・給水	15A(R1/2)

その他  
オプション

- 2芯コネクタ付ケーブル UC-25C-05A(5m)(23-1677) 希望小売価格(税込)¥3,630(税抜¥3,300)
- 配管カバー UOP-Y101(K) UW(23-5815) 希望小売価格(税込)¥13,200(税抜¥12,000)
- 操作部カバーセット RU-FFKC-V4(23-1269) 希望小売価格(税込)¥3,410(税抜¥3,100)
- 油取りフィルタ(10枚入) UPF-F02(23-0874) 希望小売価格(税込)¥4,290(税抜¥3,900)
- ※2芯コネクタ付ケーブルの長さは、ほかにもご用意していますのでお問い合わせください。

## FE方式・屋内壁掛型

(本体温度調節型) 本体色 | ユーロホワイト

**16号** RUXC-V1615SWF-HP(B) (23-5443)  
希望小売価格(税込)¥288,200(税抜¥262,000)  
給湯・給水接続20AはRUXC-V1605SWF-HP(B) (23-5451)

**10号** RUXC-V1015SWF-HP(B) (23-5435)  
希望小売価格(税込)¥264,000(税抜¥240,000)

○油煙の多い場所で使用される場合は別売の油取りフィルタをご使用ください。

### 地下街やテナントビルの厨房に最適。排気ダクト直結タイプの給湯器

通常の排気延長ができない場所でも、HPフード搭載型で排気ダクトに接続できます。

低圧換のHPフードを搭載し排気ガスと空気を混同することで50℃以下の排気温度におさえます。HPフード内部で排気温度が下げられない場合は、機器の運転を停止するので、排気ダクトの防火ダンパの誤作動を防ぎます。また、ダクト中から落下する油分が給湯器内部に入らない構造で安全です。

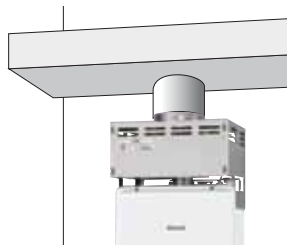

	16号	10号
排気ダクト能力	650Nm <sup>3</sup> /h以上 1,300Nm <sup>3</sup> /h以下	410Nm <sup>3</sup> /h以上 865Nm <sup>3</sup> /h以下
必要静圧 (この機器の設置による 排気ダクトの圧力損失)	6mmH <sub>2</sub> O (排気量650m <sup>3</sup> /hのとき)	3mmH <sub>2</sub> O (排気量410m <sup>3</sup> /hのとき)

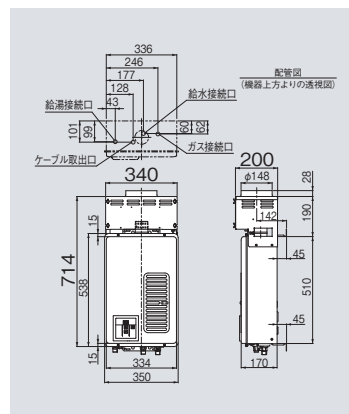

もっと便利に・快適

# 多彩なオプション

## 電気式即湯循環ユニット

お湯が出るまでの捨て水カット。  
いつでもムダなく暖かいお湯が使えます。

給湯配管内のお湯をつねに循環させながら、  
電気ヒーターで保温します。

季節を問わずお湯がすぐ出ます。  
給湯配管内のお湯を循環させながら、電気ヒーターで保温。  
いつでも暖かいお湯が使えます。

### プログラムタイマー 運転の「即湯リモコン」。

1時間単位での24時間プログラム  
タイマー運転ができます。タイマー  
は2パターン設定できます。

SC-295E(付属品)



電気式即湯循環ユニット  
RPU-6QE-2(23-2812)  
希望小売価格(税込) ¥149,600  
(税抜¥136,000)  
外形寸法/高さ260×幅220×奥行220mm  
質量/6.5Kg 本体色/ユーロホワイト  
給湯行き・戻り接続/15A(R1/2)

システム図 ※給湯戻り配管が必要です。

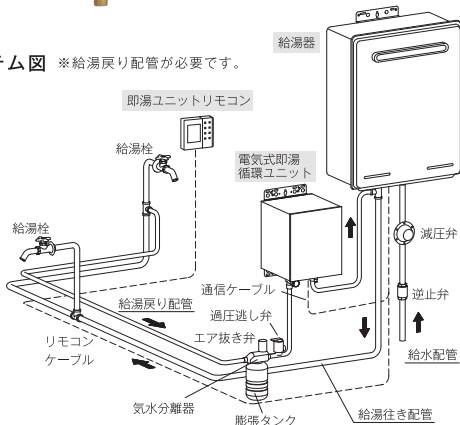

## システムの構成

◎本ユニットは給湯循環方式ですので、必ず給湯行き/戻りのループ配管をしてください。

- 配管工事は、給水事業者の指定工事店に依頼し、給水事業者の規定に従ってください。
- 水源に市水道を使用する場合は、各市町村水道局の条例に基づき施工してください。

- 循環不良を発生しますのでループ配管が2つ(2系統)以上となるような配管は行わないでください。
- 給湯戻りの配管径は15A(R1/2)を使用してください。また、給湯行き配管は接続する熱源機指定の給湯配管径にあわせてください。
- 給湯往きの配管径により循環配管の延長距離が異なりますので、最大延長距離は下表を越えないようにしてください。

給湯行き配管径	延長距離
20A(R3/4)	行き30m以内、戻り30m以内、計60m以内
25A(R1)	行き20m以内、戻り20m以内、計40m以内

※配管には十分な保温処理を行なってください。

- ポンプのエア噛みによる循環不良を防止するために、ユニット近くの給湯戻り配管に気水分離器[UOP-MG-AO20]・自動式エア抜き弁[UOP-MG-AV15・AV20]を取り付けてください。また、循環配管の空気だまりが予想される頂部や管路の水平距離が長い部分にも自動式エア抜き弁を取り付けてください。
- 接続する熱源機がオートストップ機能付きの場合は、逆止機構付きの自動式エア抜き弁[UOP-MG-AV15R・AV20R]を使用してください。

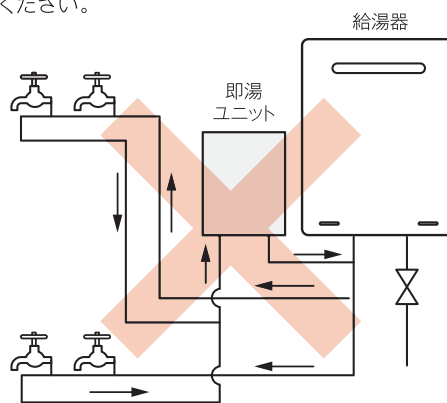

即湯運転により配管内の水を加熱すると水の体積が膨張します。この膨張水による配管内の圧力上昇を吸収させるために、右の方法で膨張水の処理を必ず行ってください。

## 膨張タンクによる膨張水の処理

- 膨張タンクを給湯戻り配管中に取り付けてください。
- 膨張タンクの吸収能力を超えた場合の安全弁として給湯戻り配管中に**過圧逃し弁[UOP-MG-RV5K]**を取り付けてください。
- 膨張タンクは給水圧・配管の延長距離により異なります。下表を目安に取り付けてください。

### 給湯行き配管20A(R3/4)の場合

行き配管長 20A(R3/4)	給水圧 [kPa]			
	100	200	300	400
5m	A		B	
10m				
15m				
20m				
25m				
30m	(戻り配管：15A(R1/2))			

### 給湯行き配管25A(R1)の場合

行き配管長 25A(R1)	給水圧 [kPa]			
	100	200	300	400
5m	A		B	
10m				
15m				
20m				
(戻り配管：15A(R1/2))				

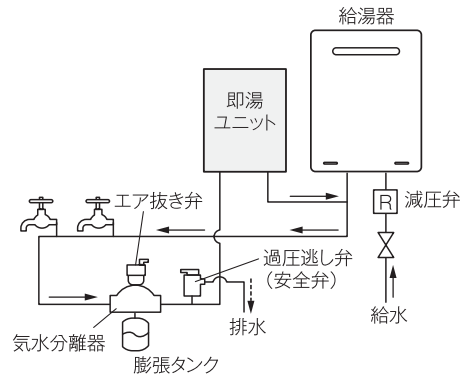

- A…ダイアロール[UOP-TEX-2.9L]：1個
- B…減圧弁[UOP-PRV-□□3K]：1個
- ダイアロール[UOP-TEX-2.9L]：1個

※「ダイアロール」は膨張タンクの種類です。

※通常、配管内の圧力は過圧逃し弁の設定圧力を超えることはありませんが、減圧弁を使用しないと過圧逃し弁から膨張水が排出される場合があります。

## 過圧逃し弁による膨張水の処理

- 過圧逃し弁[UOP-MG-RV5K]をユニット近くの給湯戻り配管に設置してください。
- 過圧逃し弁から膨張水が排出されますので、排水処理を必ず行ってください。
- 熱源機への給水圧力が300kPa(3.1kgf/cm<sup>2</sup>)以上の場合には、減圧弁を取り付けてください。

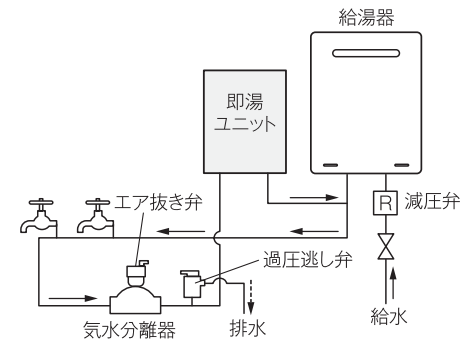

## 仕様

名 称	電気式即湯循環ユニット	
型 式	RPU-6QE-2	
設 置 方 式	壁掛方式	
外 形 寸 法 (mm)	W220×D220×H260	
質 量 (kg)	6.5	
加 熱 能 力	700W(0.4号)	
温 度 制 御 方 式	電気ヒーターON/OFF制御	
電 源	AC100V 50/60Hz共用	
消 費 電 力	待機時1.2W・作動時最大730W	
接 続 口 径	給湯行き接続口	15A(R1/2)
	給湯戻り接続口	15A(R1/2)
安 全 装 置	空だき安全装置、過熱防止装置、過圧防止装置、漏電安全装置、過電流防止装置	
給 水 装 置 認 証 番 号	NC1012	
付 属 品	リモコン(SC-295E)、アース線、ねじセット	
別 売 品	減圧弁、気水分離器、エア抜き弁、膨張タンク、過圧逃し弁、2心ケーブル	

## 外形寸法図

(単位：mm)

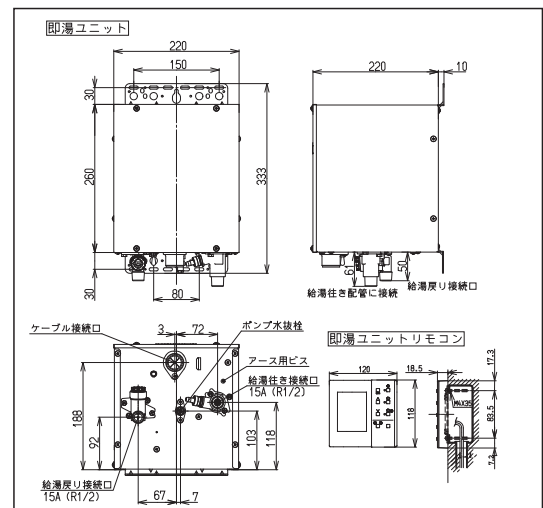

集合住宅や店舗などの駐車スペースに対応

# ガロードヒーティング熱源機

地中に設置した配管に温水(不凍液)を循環させて雪を溶かすガロードヒーティング。  
集合住宅や店舗の駐車スペースなどの雪かき、雪捨て悩みを解決し、快適な毎日をお過ごしいただけます。



## 特長

### コンパクト&オールインワン設計

熱源機・ポンプ・制御装置を1台にまとめたコンパクト設計。

### 天面傾斜設計

天面に傾斜をつけて運転時に溶けた雪を背面に落とします。



### 熱効率約95%の高効率

潜熱回収用の副熱交換器の採用により、最大約95%の高い熱効率を達成。\*1

○燃焼時にドレンが発生します。処理のため排水配管工事(排水マスなど)が必要です。ドレン処理には大型の中和器を搭載、10年相当(10,000時間相当)の処理能力です。  
\*1 弊社従来品RH-360GRシリーズ(約80%)との比較

### 連結運転対応

1台(140m<sup>2</sup>)から3台(420m<sup>2</sup>)までの融雪に対応。\*2さらに別売品のリモコン中継器の設置で最大9ブロック(27台)3,780m<sup>2</sup>までの融雪が1台のリモコンで操作可能。

\*2 札幌地区を想定した数値です。気温・降雪量など地域によって異なります。

### 「3つの運転モード」が選べる簡単リモコン



(MC-157)

リモコンに融雪センサや路盤温度センサなどの情報を表示。いつでも運転状況を把握することが可能です。また路面温度設定はリモコンで設定可能なので、設置場所や降雪状況に合わせて効果的な融雪ができます。

- 「自動」運転モード 降雪センサ、路盤温度センサにより運転。
- 「保温」運転モード 非降雪時も路盤温度センサによる保温を行います。
- 「切タイマー」運転モード 運転時間は切タイマーにより1~19時間で設定可能です。

### 膨張タンク部にフィルターを採用

機器最上部に搭載の膨張タンクにフィルターを採用。施工時に入ったチリやゴミをキャップを外すだけで不凍液を漏らさず簡単に掃除ができます。



## ロードヒーティング専用熱源機

対応ガス種

13A・12A

LPG



### 〔親機〕

RH-E360GR-P50 [50Hz用] (26-3031) 本体色 | ユーロホワイト

RH-E360GR-P60 [60Hz用] (26-3049) 本体色 | ユーロホワイト

希望小売価格(税込) ¥1,213,300 (税抜¥1,103,000)

○付属品 アジャスター固定金具

○ドレン排水工事が必要です。

### 〔子機〕

RH-E360GR-C (26-3057) 本体色 | ユーロホワイト

希望小売価格(税込) ¥808,500 (税抜¥735,000)

○付属品 連結ボルトセット

アジャスター固定金具

○ドレン排水工事が必要です。



## ロードヒーティングのしくみ

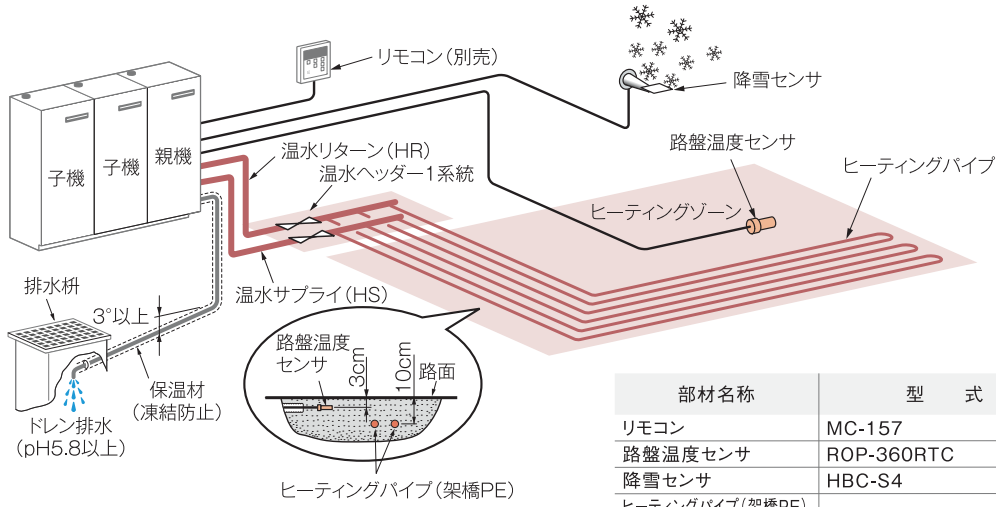

部材名称	型式	メーカー
リモコン	MC-157	リンナイ(株)
路盤温度センサ	ROP-360RTC	リンナイ(株)
降雪センサ	HBC-S4	リンナイ(株)
ヒーティングパイプ(架橋PE)	エスケープラインSKRH	東洋化工、三菱油化 綜合器材(株)
不凍液 (エチレングリコール系)	ナイブラインRH-50(50%希釈) ナイブラインRH(原液) ショウブラインRHE	日曹商事(株) ショーワ(株)

## 大規模融雪対応

複数の熱源機を設置する大規模物件でも、  
1個のリモコンで対応できます。

1個のリモコンで複数台の制御が可能

中継器数	最大ブロック数	最大熱源機数
1台	3ブロック	9台
2台	5ブロック	15台
3台	7ブロック	21台
4台	9ブロック	27台

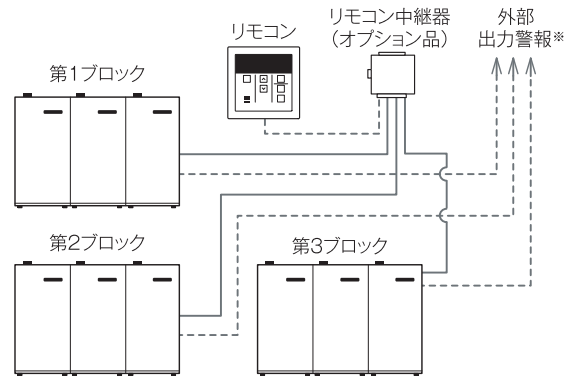

\*出力信号接点定格  
最大電流:1.5A以下、最大電圧:AC200V・DC30V、最小負荷:DC5V・10mA

## 機外揚程曲線

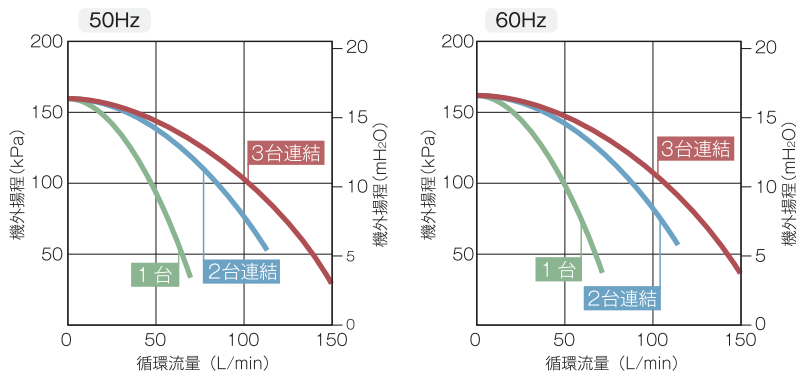





注) 機器を2台あるいは3台連結設置した場合、消費電力は機器の銘板に記載された定格消費電力の合計になりません。表記のポンプ機外揚程の条件で測定した値になります。

(消費電力の測定条件) ・不凍液:ナイブラインRH-50  
・戻り温度:10℃

機器設置台数	定格消費電力 (50Hzの場合)	定格消費電力 (60Hzの場合)
1台	563W (ポンプ機外揚程) (9.5m-50L/minの時)	608W (ポンプ機外揚程) (9.7m-50L/minの時)
2台	710W (ポンプ機外揚程) (7.9m-100L/minの時)	755W (ポンプ機外揚程) (8.1m-100L/minの時)
3台	800W (ポンプ機外揚程) (6.7m-130L/minの時)	845W (ポンプ機外揚程) (6.9m-130L/minの時)

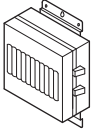
ロードヒーティング オプション

品名	型式 品名コード	希望小売価格(税込) ( )内は税抜価格	外観
リモコン	MC-157 26-0962	¥18,700 (¥17,000)	
路盤温度センサ	ROP-360RTC 25-3790	¥24,200 (¥22,000)	 長さ30m
降雪センサ	HBC-S4 25-2382	¥242,000 (¥220,000)	 制御部 降雪センサ本体
リモコン中継器	UOP-RT-9C 25-8266	¥71,500 (¥65,000)	
2芯ケーブル	3m UC-25-03A 23-1553	¥3,190 (¥2,900)	 公称断面積0.5mm <sup>2</sup> ×2
	5m UC-25-05A 23-1561	¥3,630 (¥3,300)	
	8m UC-25-08A 23-1579	¥4,510 (¥4,100)	
	10m UC-25-10A 23-1588	¥5,610 (¥5,100)	
	15m UC-25-15A 23-1596	¥7,260 (¥6,600)	
	20m UC-25-20A 23-1609	¥9,130 (¥8,300)	
	50m UC-25-50A 23-1979	¥18,700 (¥17,000)	
100m UC-25-100A 23-1987	¥29,700 (¥27,000)		
2芯ケーブル ○PS対応用など	5m UC-27-05A 23-1618	¥4,070 (¥3,700)	 公称断面積0.75mm <sup>2</sup> ×2
	8m UC-27-08A 23-1626	¥5,060 (¥4,600)	
	10m UC-27-10A 23-1634	¥7,260 (¥6,600)	
	15m UC-27-15A 23-1642	¥8,360 (¥7,600)	
	20m UC-27-20A 23-1652	¥15,400 (¥14,000)	
	50m UC-27-50A 23-1995	¥36,300 (¥33,000)	
100m UC-27-100A 23-2002	¥66,000 (¥60,000)		

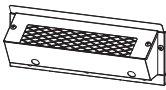
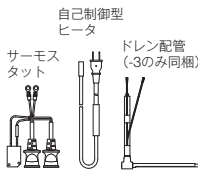
品名	型式 品名コード	希望小売価格(税込) ( )内は税抜価格	外観
上方排気アダプタ	ROP-E360JHA(A) 26-3538	¥24,750 (¥22,500)	
ドレンヒータ	UOP-RHDHB-1 23-4163	¥27,500 (¥25,000)	 自己制御型ヒータ サーモスタット ドレン/配管 (-3のみ同梱)
	UOP-RHDHB-2 23-4172	¥30,800 (¥28,000)	
	UOP-RHDHB-3(DP) 23-4180	¥49,500 (¥45,000)	

○ドレン管には連結台数に応じて必ずドレンヒータを取り付けてください。

ロードヒーティング専用熱源機 寸法図

単位: mm

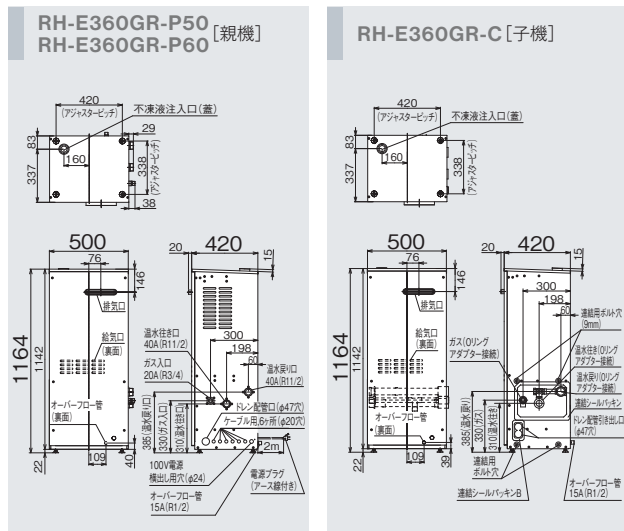

ロードヒーティング専用熱源機 仕様

型式	RH-E360GR-P50 (50Hz)	RH-E360GR-P60 (60Hz)	RH-E360GR-C (50Hz/60Hz)
外形寸法(mm)	高さ1,164×幅500×奥行420		
質量【乾燥】(kg)	103		74
接続口径	ガス	20A (R3/4)	リングアダプタ接続
	温水往き	40A (R1 1/2)	リングアダプタ接続
	温水戻り	40A (R1 1/2)	リングアダプタ接続
	ドレン	φ24穴、VP13(硬質塩化ビニル配管)	
膨張タンク(L)	総容量6.9		-
リザーブタンク(L)	有効容量12.0		
機器保有水量(L)	総容量11.5(リザーブタンク除く)		総容量3.0(リザーブタンク除く)
ガス消費量	44.2kW (38,000kcal/h)		
熱出力	42.0kW (36,100kcal/h)		
消費電力(W)	563(常時:3)	608(常時:3)	51(常時:2.5)
標準融雪面積(m <sup>2</sup> )	1台時:140、2台時:280、3台連結:420		

# 推奨品

## 給湯器+循環ろ過ユニット

### 業務用ろ過システム構成図

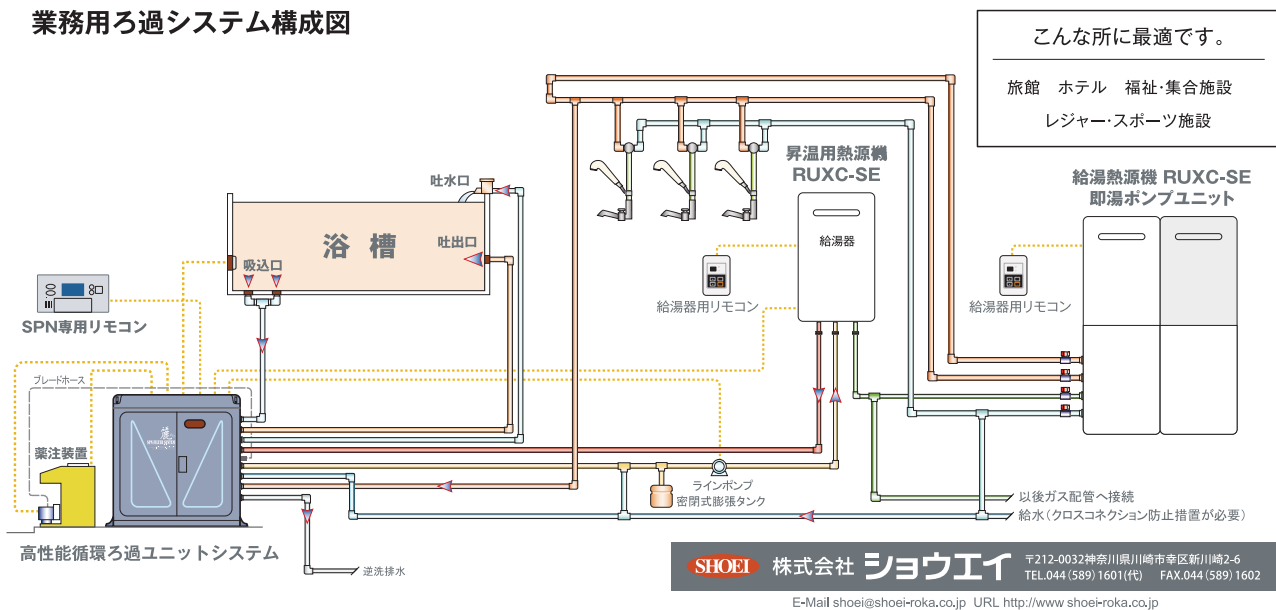

### 浴槽容量別 パッケージ型循環ろ過装置/熱源機/ラインポンプ 対応表

型式	能力(m <sup>3</sup> /h)	浴槽容量(m <sup>3</sup> )	熱源機	ラインポンプ
SPN-1 <sup>2</sup>	1.2	0.6	暖房用 RH-K200W2-1(A)	不要
SPN-2	2	1.0	業務用32号 1台	要
SPN-4	4	2.0	業務用50号 1台	要
SPN-7	7	3.5	業務用50号 2台	要
SPN-11	11	5.5	業務用50号 3台	要
SPN-16	16	8.0	業務用50号 4台	要
SPN-25	25	12.5	業務用50号 6台	要

※上記の対応表は屋内浴槽保温の条件となります。※据置台、リモコンケーブル、配管ケーブル等オプションがあります。※露天風呂時の選定要注意(周辺環境が物件によって異なるため確認が必要です。)\*給湯器は参考台数です。

### 給湯器リモコン・遠隔監視システムへの警報に対応

メインシステムコントローラ UOP-5001MSUと組み合わせることで給湯器以外の設備の不具合信号を発報することができます。

- 改修工事など監視体制のない施設でも、給湯器のリモコンにろ過システムのエラー表示が可能になります。
- リモコンでシステム全体の監視が可能となります。

システム例：RUXC-SE5001WとUOP-5001MSUの組み合わせ

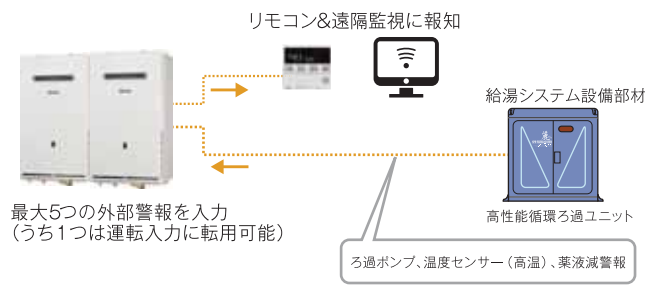

<設備部分不具合例>

機器	不具合現象例	原因例
循環ポンプ	お湯が出るのが遅い 出湯の圧力が不安定 など	ポンプロックや漏電による 過電流 など
圧力スイッチ	お湯が出ない など	給水加圧ポンプの故障 受水槽の水量不足 など
温度センサー	お湯が出ない、温度が不安定 など	温度検出不良 配管や水栓の老朽 など
ろ過昇温器	浴槽温度の温まりが悪い 塩素濃度低下 など	フィルター等の詰まり 配管開け忘れ 要素部分の故障 など

※最寄りの弊社営業所へご相談ください。

# 仕様

## 業務用ガス給湯器

号数	型式	エコジョーズ	給湯号数	対応ガス種	モデル建物法 入力項目名			標準入力法 入力項目名		備考
					定格加熱能力 (kW/台)	定格消費電力 (kW/台)	定格燃料消費量 (kW/台)	熱源効率 (一次エネルギー換算*)	接続口径 (mm)	
50号	RUXC-SE5001W	●	50~2.2号	13A・12A	87.2	0.10	91.9	0.94	25	屋外壁掛型(標準排気) 連結設置用
				LPG	87.2	0.12	91.9	0.94	25	
	RUXC-SE5001W-S	●	50~2.2号	13A・12A	87.2	0.10	91.9	0.94	25	屋外壁掛型(標準排気) 単独設置用
				LPG	87.2	0.12	91.9	0.94	25	
	RUXC-SE5001MQW	●	50~2.2号	13A・12A	87.2	0.30	91.9	0.94	25	屋外壁掛型(標準排気) 即湯ポンプユニット分離型 メインシステムコントローラ同梱
				LPG	87.2	0.32	91.9	0.93	25	
	RUXC-SE5001SQW	●	50~2.2号	13A・12A	87.2	0.30	91.9	0.94	25	屋外壁掛型(標準排気) 即湯ポンプユニット分離型 サブシステムコントローラ同梱
				LPG	87.2	0.32	91.9	0.93	25	
	RUXC-SE5001U	●	50~2.2号	13A・12A	87.2	0.13	91.9	0.94	25	屋外壁掛型(上方排気延長) 連結設置用
				LPG	87.2	0.14	91.9	0.94	25	
	RUXC-SE5001U-S	●	50~2.2号	13A・12A	87.2	0.13	91.9	0.94	25	屋外壁掛型(上方排気延長) 単独設置用
				LPG	87.2	0.14	91.9	0.94	25	
	RUXC-SE5001MQU	●	50~2.2号	13A・12A	87.2	0.33	91.9	0.93	25	屋外壁掛型(上方排気延長) 即湯ポンプユニット分離型 メインシステムコントローラ同梱
				LPG	87.2	0.34	91.9	0.93	25	
RUXC-SE5001SQU	●	50~2.2号	13A・12A	87.2	0.33	91.9	0.93	25	屋外壁掛型(上方排気延長) 即湯ポンプユニット分離型 サブシステムコントローラ同梱	
			LPG	87.2	0.34	91.9	0.93	25		
32号	RUXC-E3201W	●	32~2.9号	13A・12A/LPG	55.8	0.07	58.7	0.94	19	屋外壁掛型(標準排気)
	RUXC-A3200W	—	32~2.5号	13A・12A/LPG	55.8	0.09	68.0	0.81	19	屋外壁掛型(標準排気)
	RUXC-A3200U	—	32~2.5号	13A・12A/LPG	55.8	0.10	68.0	0.81	19	屋外壁掛型(上方排気延長)
24号	RUXC-A3200FF(A)	—	32~2.5号	13A・12A/LPG	55.8	0.10	68.0	0.81	19	屋内壁掛型(FF式)
	RUXC-E2403W(A)	●	24~2.2号	13A・12A/LPG	41.9	0.06	44.2	0.94	19	屋外壁掛型(標準排気)
	RUXC-A2400W(A)	—	24~3号	13A・12A/LPG	41.8	0.05	51.0	0.81	19	屋外壁掛型(標準排気)
20号	RUXC-E2013W(A)	●	20~2.2号	13A・12A/LPG	34.9	0.05	36.7	0.94	12	屋外壁掛型(標準排気) 給水・給湯接続口径15A
	RUXC-E2003W(A)	●	20~2.2号	13A・12A/LPG	34.9	0.05	36.7	0.94	19	屋外壁掛型(標準排気) 給水・給湯接続口径20A
	RUXC-A2010W(A)	—	20~2.6号	13A・12A/LPG	41.8	0.05	51.0	0.81	12	屋外壁掛型(標準排気) 給水・給湯接続口径15A
	RUXC-A2000W(A)	—	20~2.6号	13A・12A/LPG	41.8	0.05	51.0	0.81	19	屋外壁掛型(標準排気) 給水・給湯接続口径20A
16号	RUXC-A1610W(A)	—	16~2.3号	13A・12A/LPG	28.0	0.04	34.1	0.81	12	屋外壁掛型(標準排気)
	RUXC-V1615SWF(B)	—	16~2.6号	13A・12A/LPG	27.9	0.07	34.9	0.79	12	屋内壁掛型(FE式)
	RUXC-V1615SWF-HP(B)	—	16~2.6号	13A・12A/LPG	27.9	0.07	34.9	0.79	12	屋内壁掛型(FE方式 HPフードタイプ)
10号	RUXC-V1015SWF(B)	—	10~2.6号	13A・12A/LPG	17.4	0.04	23.3	0.74	12	屋内壁掛型(FE式)
	RUXC-V1015SWF-HP(B)	—	10~2.6号	13A・12A/LPG	17.4	0.04	23.3	0.74	12	屋内壁掛型(FE方式 HPフードタイプ)

上記製品は家庭用ガス温水機器 JIS S 2109 に適合しています。JIS S 2109 は家庭用ガス給湯器の規格ですが、業務用ガス給湯器も上記のJIS規格に適合しています。

性能確認書類・自己適合宣言書についてはメーカーホームページをご確認ください。[https://rinnai.jp/business\\_user/mode/building](https://rinnai.jp/business_user/mode/building)

※熱源効率=定格加熱能力(kW)÷(定格消費電力(kW)×9760÷3600+定格燃料消費量(kW)) (小数第3位を切り捨て)

上記表は単体の場合の数値であり、複数台連結の場合は、熱源効率を定格加熱能力で重み付けて平均した値(小数第3位を切り捨て)を入力します。

業務用ガス給湯器  
エコシリーズ 50号

業務用ガス給湯器  
オフシリーズ 50号

業務用ガス給湯器  
32号

業務用ガス給湯器  
(24号～10号)

電気式即湯循環ユニット

ガスロードヒーティング  
熱源機

推奨品

INDEX(索引)・ほか

# INDEX 索引

型式	ページ	型式	ページ	型式	ページ	型式	ページ
<b>B</b>		RPCU-200/0.25T	63	UC-27-10A	97	UOP-A32W4-STD	87
BC-135(A)	59-83	RPCU-200/0.4	63	UC-27-15A	97	UOP-BFS-15QSTW-1S2W	67
BC-145V(A)	83	RPCU-200/0.4T	63	UC-27-20A	97	UOP-BFS-15QSTW-TA	67
<b>E</b>		RPCU-200/0.75	63	UC-27-50A	97	UOP-E32DHS-S1	88
EFT-10NJ	91	RPCU-200/0.75T	63	UDC-212-03	70	UOP-E32DHS-W2	88
<b>F</b>		RPCU-200/1.5	63	UDC-212-04	70	UOP-E32GHS-S3-40(B)	87
FFL-10-45A	85	RPCU-200/1.5T	63	UDC-212-05	70	UOP-E32GHS-S4-40(B)	87
FFL-10-90A	85	RPCU-200/2.2	63	UOP-5001BFS-N	67	UOP-E32GHS-W2-40(B)	87
FFL-1290NJ	61	RPCU-200/2.2T	63	UOP-5001BFS-P	67	UOP-E32GHS-W4-40(B)	87
FFP-10-150	85	RPCU-YY2P	63-84	UOP-5001DHS	67	UOP-E32GMBFS-N(B)	77-81-88
FFP-10-300	85	RPU-15Q-STW(A)	24-26-37-39-41-51-53-55	UOP-5001EKUT	60	UOP-E32GMBFS-P(B)	77-81-88
FFP-10-600	85	RPU-6QE-2	93	UOP-5001HKC-Z	69	UOP-E32GMCS(A)	87
FFP-10-900	85	RU-FFKC-V4	91-92	UOP-5001HKC-Z	69	UOP-E32MHS-S3-40(A)	87
FFP-12-400	61	RUXC-A1610W(A)	90	UOP-5001KCS-1	67	UOP-E32MHS-S4-40(A)	87
FFP-12-900	61	RUXC-A2000W(A)	90	UOP-5001KCS-1Q	68	UOP-E32MHS-W2-40(A)	87
FFS-10-160	85	RUXC-A2010W(A)	90	UOP-5001KCS-2B	68	UOP-E32MHS-W4-40(A)	87
FFS-10-200	85	RUXC-A2400W(A)	90	UOP-5001KCS-2BQ	68	UOP-E50KC5001-A	70
FFS-10-300	85	RUXC-A3200FF(A)	80	UOP-5001KCS-2S	68	UOP-E50KC5001-B	70
FFS-12-200	61	RUXC-A3200U	80	UOP-5001KCS-2SQ	68	UOP-E50KC5001-B2	70
FFS-12-300	61	RUXC-A3200W	79-81	UOP-5001KCS-3B	68	UOP-E50KC5001-C	70
FFS-12-500	61	RUXC-A3200W(A)	89	UOP-5001KCS-3BQ	68	UOP-E50KC5001-C2	70
FFT-10-200	85	RUXC-E2003W(A)	89	UOP-5001KCS-3S	68	UOP-E50KC5001-D	70
FFT-10-300	85	RUXC-E2013W(A)	89	UOP-5001KCS-3SQ	68	UOP-E50KC5001-E	70
FFT-10-400	85	RUXC-E2403W(A)	89	UOP-5001KCS-4B	68	UOP-E50KCFT-UW	70
FFTL-10-200B	85	RUXC-E3201W	75-77	UOP-5001KCS-4BQ	69	UOP-E50MQWA5001	70
FFTL-10-300B	85	RUXC-SE5001MQU	26-51-53-55	UOP-5001KCS-4S	68	UOP-EZC	74-84
FFTL-10-400B	85	RUXC-SE5001MQW	24-37-39-41	UOP-5001KFC-UW	70	UOP-MG-AO20	62-86
FFTL-10-400B	85	RUXC-SE5001SQU	26	UOP-5001KC-Z	69	UOP-MG-AV15	62-86
<b>H</b>		RUXC-SE5001SQW	24	UOP-5001KC-ZQ	69	UOP-MG-AV20	62-86
HBC-S4	97	RUXC-SE5001U	25-43-45-47-49-51-53-55	UOP-5001KMSU	60	UOP-MG-AV20R	62-86
<b>M</b>		RUXC-SE5001U-S	28-43-45	UOP-5001ISSU	60	UOP-MG-RV5K	62-86
MC-135(A)	59-83	RUXC-SE5001W	23-29-31-33-35-37-39-41	UOP-5001STD-1S	64	UOP-MG-RV7K	62-86
MC-145V(A)	83	RUXC-SE5001W-S	27-29-31	UOP-5001STD-1SPT	64	UOP-PRV-20A3K	62-86
MC-157	97	RUXC-V1015SWF(B)	91	UOP-5001STD-1SQ	64	UOP-PRV-25A3K	62-86
MC-245	59	RUXC-V1015SWF-HP(B)	92	UOP-5001STD-1SQ	64	UOP-PRV-25A3KM	62-86
MC-295T	59	RUXC-V1605SWF(B)	91	UOP-5001STD-2S	64	UOP-PRV-32A3KM	62-86
<b>R</b>		RUXC-V1605SWF-HP(B)	92	UOP-5001STD-2SPT	64	UOP-PRV-40A3KM	62-86
RH-E360GR-C	95	RUXC-V1615SWF(B)	91	UOP-5001STD-2SQ	64	UOP-PTTKT-1S	69
RH-E360GR-P50	95	RUXC-V1615SWF-HP(B)	92	UOP-5001STD-2SQPT	64	UOP-PTTKT-2W	69
RH-E360GR-P60	95	SC-120(A)	83	UOP-5001STD-2W	65	UOP-PTTKT-TA	69
ROP-360RTC	97	SC-600	59-83	UOP-5001STD-2WQ	65	UOP-RHDHB-1	97
ROP-6031-UW	83	<b>T</b>		UOP-5001STD-3S	64	UOP-RHDHB-2	97
ROP-6301A	83	TZ-FBC-100S	85	UOP-5001STD-3SPT	64	UOP-RHDHB-3(DP)	97
ROP-E360JHA(A)	97	TZ-FBC-120D	61	UOP-5001STD-3SQ	64	UOP-RT-9C	97
ROP-MS-50W	60	<b>U</b>		UOP-5001STD-3SQPT	64	UOP-SE50BFS-1S	67
ROP-U301-24	89	UC-25-03A	61-85	UOP-5001STD-4W	65	UOP-SE50GHS-10W50PA	66
RPCU-100/0.15	63	UC-25-05A	61-85	UOP-5001STD-4WQ	65	UOP-SE50GHS-10W80NA	66
RPCU-100/0.15T	63	UC-25-08A	61-85	UOP-5001SUBC	60	UOP-SE50GHS-2S32A	65
RPCU-100/0.25	63	UC-25-100A	61-85	UOP-5001SUC	60	UOP-SE50GHS-2W32A	65
RPCU-100/0.25T	63	UC-25-10A	61-85	UOP-5001SUC-12	60	UOP-SE50GHS-3S50A	65
RPCU-100/0.4	63	UC-25-10A	61-85	UOP-5001WA-UW	70	UOP-SE50GHS-3SR50A	65
RPCU-100/0.4T	63	UC-25-15A	61-85	UOP-50KC5001-A	70	UOP-SE50GHS-3ZS50A	65
RPCU-100/0.4T	63	UC-25-20A	61-85	UOP-50KC5001-A2	70	UOP-SE50GHS-4S50A	65
RPCU-100/0.15	63	UC-25-50A	61-85	UOP-50KC5001-B	70	UOP-SE50GHS-4W50A	65
RPCU-200/0.15T	63	UC-25C-05A	89-90-91-92	UOP-50KC5001-C	70	UOP-SE50GHS-5S50A	65
RPCU-200/0.15T	63	UC-27-05A	97	UOP-50WA5001-UW	70	UOP-SE50GHS-6W50A	66
RPCU-200/0.25	63	UC-27-08A	97	UOP-A32HKC	88	UOP-SE50GHS-8W50PA	66
		UC-27-100A	97	UOP-A32KC-P	88	UOP-SE50GHS-8W80NA	66
				UOP-A32KC-Z	88	UOP-SE50GP(A)	69
				UOP-A32W2-STD	87		

型式 ページ

UOP-SE50MC	69
UOP-SE50MHS-10W65	67
UOP-SE50MHS-2S40	66
UOP-SE50MHS-2S50	66
UOP-SE50MHS-2W40	66
UOP-SE50MHS-2W50	67
UOP-SE50MHS-3S50	66
UOP-SE50MHS-3ZS50	66
UOP-SE50MHS-4S50	66
UOP-SE50MHS-4W50	67
UOP-SE50MHS-5S50	66
UOP-SE50MHS-6W50	67
UOP-SE50MHS-8W65	67
UOP-SU-24C	70
UOP-SU32 (B)	77-81-84
UOP-SUC (B)	84
UOP-TEX-11.5L	69
UOP-TEX-18.6L	69
UOP-TEX-2.9L	62-86
UOP-UBKT	69
UOP-UBKT-U	69
UOP-V50MQKC5001	70
UOP-V50MQWA5001	70
UOP-Y101 (K) -650UW	90
UOP-Y101 (K) UW	90-91-92
UOP-Y201 (2) A-UW	90
UOP-Y305-16	90
UOP-Y305-20	90
UOP-Y305-24	90
UPF-F02	91-92

**W**

WOP-5101 (K) UW	89
WOP-5101 (K) UW-650	89
WOP-5201UW	89
WOP-5305	89
WOP-6301-A	75
WOP-6305A-E32	83
WOP-8101 (K) UW	75-83
WOP-8101 (K) UW-650	83
WOP-8101 (K) UW-Z	83
WOP-8201UW	75-83
WOP-8201UW-650	83
WOP-8301	83
WOP-8305	84
WOP-A301-16	90
WOP-A301-20	90
WOP-N101 (K) UW	59
WOP-N101 (K) UW-650	59
WOP-N101Z (K) UW-650	59
WOP-N201UW	59
WOP-N201UW-650	59
WOP-N301	60
WOP-N306	60

# 保守メンテナンス制度のご案内

2つのサポートプランからお選びいただけます。  
どちらのプランにも遠隔監視をプラスできます。

この度は、リンナイ業務用ガス給湯器をご採用頂き、誠に有り難うございます。  
業務用給湯器は一般家庭用の給湯器と比べ、使用頻度も極端に多くなり、過酷な条件の下で使用されています。  
リンナイはいつも給湯器を最良な状態に維持し、設置後も安心してご使用いただけるよう、  
定期的な点検を行なう保守メンテナンス制度をご用意しています。

## 定期点検の内容



### 外観点検

内外装や操作部の腐食等を点検確認します。



### 各部漏れ点検

ガス、水、湯、排気の漏れを点検確認します。



### 性能出力状況の確認

温度、水量等を確認します。



### 電装・配線関係の点検確認

コネクターや結線、接触、腐食等を点検確認します。



### 作動状況の確認

燃烧、音、振動、作動等を点検確認します。



### 詰まり等の点検清掃

フィルターやギャラリー等を点検清掃します。



### 性能データ取得確認

機器ご使用状態のデータを抽出し分析します。



### 点検報告書

ご使用状況から部品交換時期を診断します。

	部品代	定期点検	修理対応	遠隔監視
定期点検プラン	有償	無償 保守点検時	有償	追加可能
定期点検+保証延長プラン (10年まで毎年更新)	無償	無償 保守点検時	無償	追加可能

## 保守メンテナンス制度の内容

- 点検日は弊社営業時間内でお客様のご都合を優先してお選びいただけます。
- 点検はチェックシートに基づき、細かくチェックし、その内容はカルテとして保管します。
- 万一、期間内に不具合が発生した場合には優先的に対応させていただきます。
- 保守メンテナンス費用は前納制となります。
- 設置状況、設置期間によっては保守メンテナンス契約ができない場合があります。

## 定期点検プラン

1. 定期点検プランは、ご使用条件に応じて、年1回点検と年2回点検をお選びいただけます。
2. 定期点検時の出張費、技術料、清掃は、無償となります。
3. 修理対応は、有償となります。
4. 部品代(交換部品含む)が必要な場合は、有償となります。(パッキン、Oリング、グリスは無償)

## 定期点検プラン料金 (1回の点検に対する料金)

型 式	点検回数 1回/年、2回/年					
	1台	2台	3台	4台	5台	6台
業務用32号以下	¥15,950	¥22,000	¥28,050	¥34,100	¥40,150	¥46,200
RUXC-V5002MW/SE5001W RUXC-V5002MQ/SE5001MQW (ポンプ込)	¥33,000	¥44,000	¥60,500	¥70,400	¥85,800	¥100,650

税込価格

## 定期点検付保証延長プラン

1. 定期点検付保証延長プランは、年1回の点検です。(10年まで毎年更新)
2. 定期点検時の出張費、技術料、清掃、修理時に発生する出張費、技術料、部品代(交換部品含む)は、全て無償とさせていただきます。

## 定期点検付保証延長プラン料金 (10年まで毎年更新)

型 式	点検回数 1回/年					
	1台	2台	3台	4台	5台	6台
業務用32号以下	¥23,100	¥36,300	¥49,500	¥62,700	¥75,900	¥89,100
RUXC-V5002MW/SE5001W	¥43,450	¥64,900	¥91,850	¥112,200	¥138,050	¥163,350
RUXC-V5002MQ/SE5001MQW (ポンプ込)	¥59,950	¥81,400	¥108,350	¥128,700	¥154,550	¥179,850

税込価格



## 遠隔監視

### エラー情報

現場で発生しているエラーコードをリンナイお客様サービス室で同時に確認し、速やかな対応が可能です。

### 運転情報

給湯器の給湯温度、出湯温度、流量等から給湯器が正常に稼働しているかどうかを監視します。

### 部品交換時期

給湯器の燃焼時間等から部品の寿命を把握し、不具合が発生する前に部品の交換が可能です。

### ダッシュボード

お客様専用URLからアクセスいただくことで、管理する施設の給湯器の使用状況をリアルタイムで確認できます。連結設置された給湯器の稼働台数や当日・当月のガス消費量、直近のエラー履歴なども確認可能です。スマートフォン・タブレットの表示にも対応します。

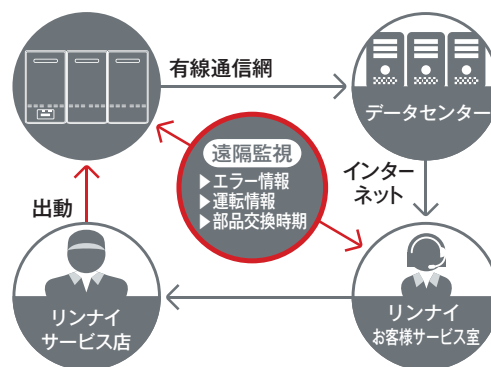

遠隔監視ユニット  
UOP-5001EKUT (23-5028)  
希望小売価格(税込)¥61,600  
(税抜¥56,000)  
外形寸法:高さ177.7×幅74.8×奥行34mm

遠隔監視費	
年間料金	(税込)¥33,000

定期点検プラン・定期点検付保証延長プランに上記金額を追加で遠隔監視が可能です。1系統(最大30台連結)に対し上記金額になります。SE5001シリーズに対して使用可能です。

### ご注意事項

- 遠隔監視には遠隔監視ユニットとメインシステムコントローラ(UOP-5001MSU)又はRUXC-SE5001MQW/MQUをご利用いただく必要があります。
- お客様のLAN回線を使用します。有線LAN工事が別途必要となります。
- 1系統ごとに契約が必要です。

## 免責事項

- 配管、ポンプ、膨張タンク、弁などの給湯器本体以外のシステム構成部品は保守メンテナンスの対象とはなりません。  
(即湯循環ポンプ内蔵型の製品は、器具内の全ての構成部品が対象となります)
- 硬水(地下水・井戸水・温泉水など)の使用による不具合。
- 塩害地(海浜地区で潮風が直接当たる場所)での使用による不具合。
- エコジョーズの中和器の部品代、交換作業。
- 保守メンテナンス申し込み後の仕様変更。(即湯ポンプの連続運転など)
- 製品の保証書に記載された免責事項が原因で故障した場合には実費をご請求させていただきます。
- この制度では機器の停止によって生じた営業損失を補填することはできません。

## 保守メンテナンスプラン

※定期点検プラン2回/年の場合は初期点検後、半年毎の点検となります。

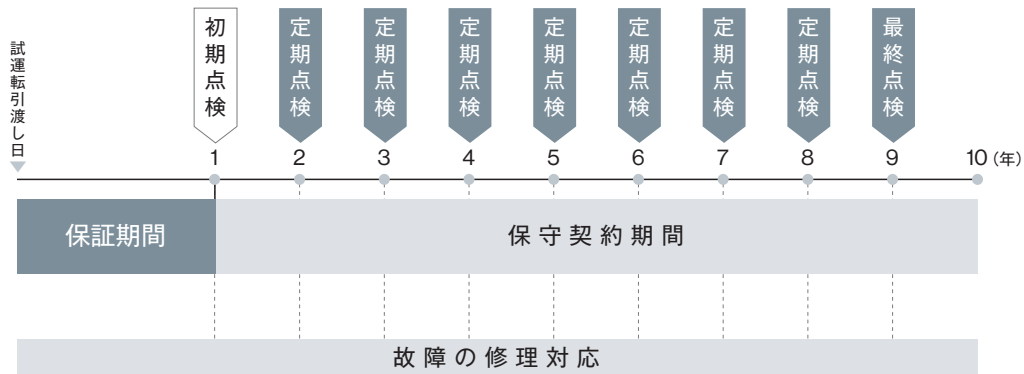

### 保守メンテナンスプランの申し込み期限について

【定期点検】プラン…製品引き渡し後、10年まで。 【定期点検付保証延長】プラン…製品引き渡し後、9ヶ月まで。

## 保守メンテナンスのメリット

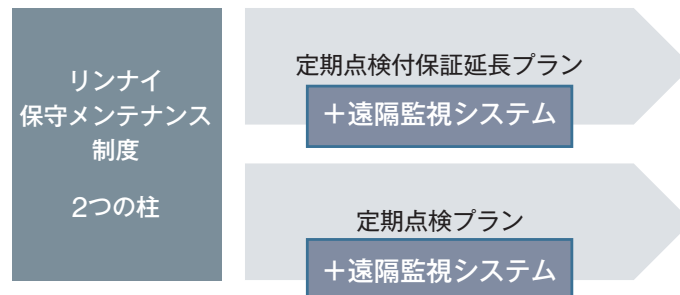

毎年定額のお支払いで\*、業務用ガス給湯器の『定期点検』と修理発生時の『保証延長』がパックになった、リンナイ保守メンテナンス制度【定期点検付保証延長】プランをご用意いたしました。

また、よりお手軽な業務用ガス給湯器の『定期点検』のみのリンナイ保守メンテナンス制度【定期点検】プランもご用意いたしました。

SE5001シリーズであれば、2つのプランのいずれにも遠隔監視システムを加えることができますので、より安心してご利用いただけます。

製品を安全にお使いいただけますよう整備してまいります。

\*定額金額の改定となる場合は更新前にご案内させていただきます。

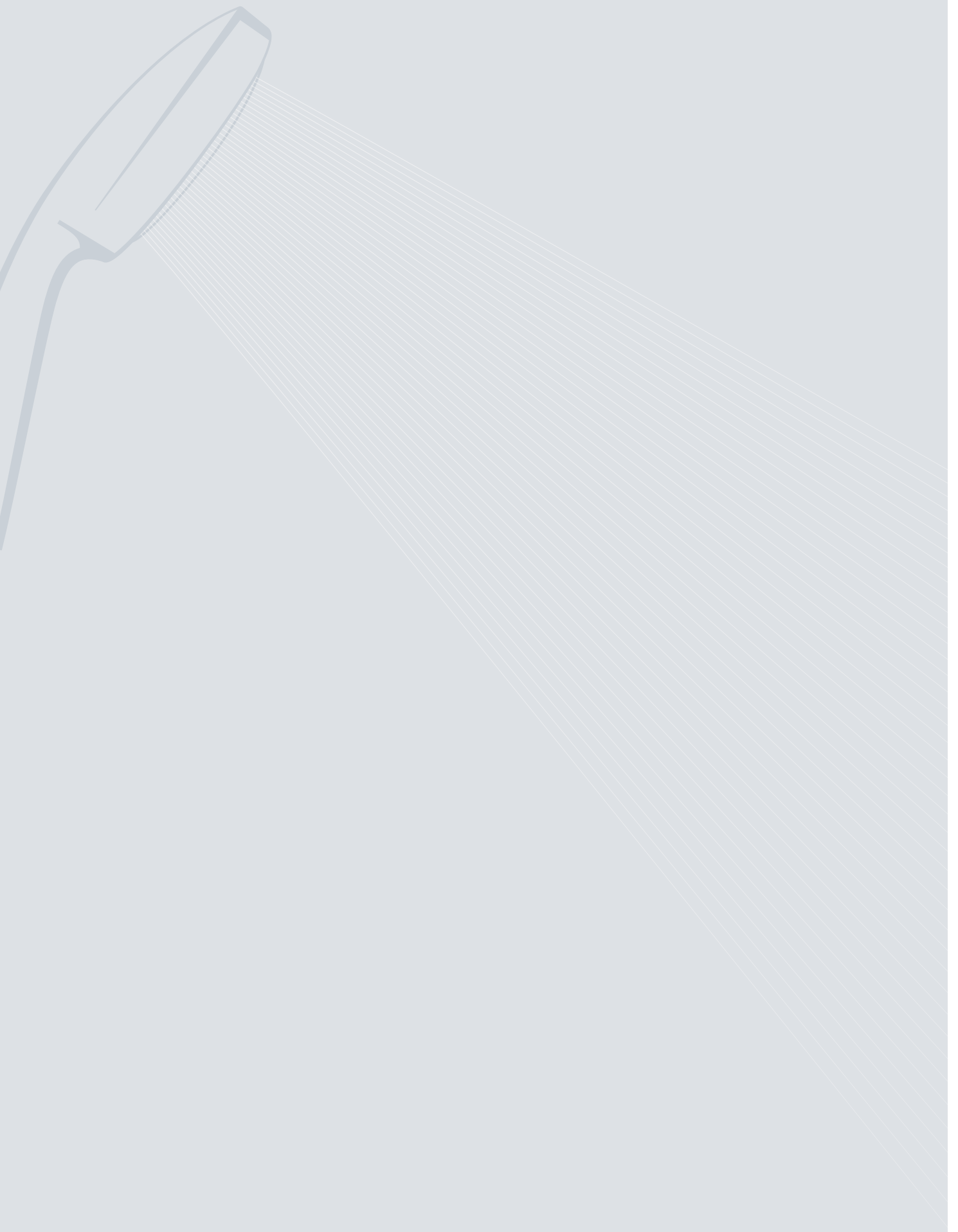

# 「長期間ご使用製品の保守点検制度」のご案内

## (重要) 法定点検に関する法令改正について

(1) 消費生活用製品安全法(消安法)の改正が令和3年8月1日に施行されました。改正前に特定保守製品※1に指定されていた製品の所有者さまには、法定点検を受けることが求められていましたが、改正により一部の製品が法令の対象から除外されました。※2

法令改正により特定保守製品の指定から除外された製品	ガス機器	屋内式ガス瞬間湯沸器・屋内式ガスふろがま(左記の2品目とも都市ガス・LPガス用が対象となります。)
	石油機器	FF式石油温風暖房機
	電気機器	ビルトイン式電気食器洗機・浴室用電気乾燥機
引き続き指定されている製品	石油機器	石油給湯機・石油ふろがま

※1 経年劣化により安全上支障が生じ、一般消費者の生命又は身体に対して重大な危害を及ぼすおそれが多いと認められる製品であって、使用状況等からみてその適切な保守を促進することが適当なものとして法令で定められている製品をいいます。指定された製品は、所有者登録を行うと特定製造事業者等より点検時期が近づく頃に点検の案内が送られてきますので、点検を受けることが求められています。  
 ※2 技術基準の強化や業界の自主的な取り組み、経年劣化対策の措置により、事故率が指定当時より大きく低下したことにより除外されました。

(2) 経過措置が設けられ、お客さまが点検をご希望の場合は製品に貼られている「特定保守製品ラベル」に記載の点検期間内に「法定点検」(有料)を受けることができます。経過措置が終了した製品については、「あんしん点検」(有料)を受けることができます。

### 経過措置対象製品の見分け方

対象製品			製造年月が下記に該当する製品※3	法定点検の対象期間の見方
製品に四角囲みで「特定保守製品」と表示されている製品のうち製造年月が右記の場合が対象となります。(「特定保守製品ラベル(例)」を参照ください。)				
家庭用機器	ガス機器	屋内式ガス瞬間湯沸器・屋内式ガスふろがま	2010年9月～2013年7月	製品に貼られている以下の「特定保守製品ラベル(例)」に記載されている点検期間となります。
	電気機器	ビルトイン式電気食器洗機		
業務用機器 (型式がRUXCで始まる製品)	ガス機器	屋内式ガス瞬間湯沸器	2017年3月～2020年1月	

※3 メーカーにより、製造年月が異なる場合があります。上表はリンナイ製品の場合を記載していますのでご注意ください。

### 法定点検のお申し込みについて

所有者登録されているお客さま	点検期間の始期が近づく頃にリンナイから「法定点検のご案内」が届きます。法定点検をご希望のお客さまは、記載されている方法にてお申し込みください。
所有者登録されていないお客さま	法定点検をご希望のお客さまは、製品に貼られている右記の「特定保守製品ラベル(例)」をご覧ください。点検期間の始期をご確認の上、リンナイ保守点検コールセンターへ電話にてお申し込みください。

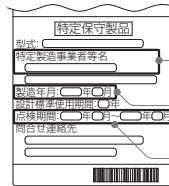

#### 特定保守製品ラベル(例)

「特定製造事業者等名」に記載されている会社がメーカーとなります。  
 「経過措置の対象製品」を見分けるときに確認します。  
 「点検期間」の左側に記載されている年月が点検期間の始期となります。

○法令改正後の対応の詳細は、ホームページに記載していますのでご参照ください。 <https://www.rinnai.co.jp/safety/system/>

## あんしん点検のご案内

### 本制度の内容

あんしん点検とは、長期間の使用に伴い生ずる劣化(経年劣化)による製品事故を未然に防止するため、消費者の申し出による有料での点検その他の保守をおすすめする制度です。「設計上の標準使用期間」になりましたら、「あんしん点検」をおすすめしています。点検を受けない場合は製品の取り替えをおすすめしています。

### 該当製品

カタログの製品紹介ページの製品に **あんしん点検** のマークが入ったものが該当製品となります。  
 特定保守製品の指定から除外された製品には、 **あんしん点検** のマークが入っています。

## あんしん点検の流れ

### 1.所有者登録※4

「製品に同封の所有者票に記載している①スマートフォンで登録 ②パソコンで登録 ③ハガキで登録」よりお選びいただき登録をお願いします。

また登録内容に変更が生じた場合には、速やかに登録内容の変更をお願いします。

紛失などにより所有者票が手元ない場合は「点検のお申し込み・お問い合わせ先」にご連絡ください。

### 2.点検通知

点検期間の始まる6カ月前から点検開始までの間に点検のご案内をメールまたは郵送にてお知らせいたします。

### 3.点検お申し込み

点検通知に記載しているインターネット、点検通知の返信ハガキにてお申し込みいただくか、リンナイ保守点検コールセンターに電話にてお申し込みください。

### 4.受付

受付後に地域の点検員よりあらためて電話連絡させていただきますので、訪問日時のご調整をお願いします。

### 5.点検※5

点検後、点検結果を書面でお渡しします。継続使用、修理、交換などはお客さまの判断となります。

○設計上の標準使用期間の終了時期の前1年間(32号以下の屋内用業務用ガス給湯器は前0.5年、後1.5年)を点検相当期間(点検をおすすめする期間)として設定しています。

※4 所有者登録いただいた情報は、消安法・個人情報保護法および当社規定により適切な安全対策のもとに管理し、当社のプライバシーポリシーに基づき利用させていただきます。

※5 点検結果に応じて、お客様が適切な対応(使用継続、使用禁止、修理、機器交換)を選択することができますようにご説明させていただきますので、点検をお申し込みされた方のお立会いをお願いいたします。代理の方のお立会いいただく場合は、代理人様に点検結果をお渡しさせていただきますのでご了承ください。

## 設計上の標準使用期間について

- ガス瞬間湯沸器、ガスふろ給湯器、ガス給湯器、ガスふろがま、ガス給湯暖房用熱源機の設計上の標準使用期間は10年です。(型式がRUXCで始まる業務用ガス給湯器は3年。)
- 設計上の標準使用期間は、それぞれ以下の標準使用条件、標準加速モード、試験条件に従って設定しています。
  - ・家庭用機器ガス給湯器・ふろがま：給湯部分 JIS S 2071 ふろ部分 JIS S 2072 温水暖房部分 JIS S 2074
  - ・業務用ガス給湯器(32号以下)：給湯部分(一社)日本ガス石油機器工業会規格 JGKAS A201
- 設計上の標準使用期間は、保証書にある無償保証期間とは異なるものですのでご注意ください。
- この機器を上記の標準的な使用条件を超える使用頻度や異なる使用環境(高温・多湿・海岸近辺(塩害地域)・高地(海拔1,000m以上)・温泉水・井戸水・地下水使用など)で使用すると、設計上の標準使用期間より早く経年劣化が起きる可能性がありますので、機器に表示している設計上の標準使用期間が経過する前にあんしん点検を受けることをおすすめします。
- 一般家庭用の機器については、業務用(ホテル・料理店・美容院などで使用)など、多頻度・長時間のご使用は設計上の標準使用期間より早く経年劣化を起し、重大事故となるおそれがありますので、このようなご使用はおやめください。

## 点検料金について

点検費用はお客様にご負担いただくことになります。  
点検の結果、修理・部品交換などをご依頼いただく場合は別途費用が必要となりますのでご了承ください。  
あんしん点検料金の詳細はホームページに記載していますのでご参照ください。  
<https://www.rinnai.co.jp/safety/system/info/pay/>

## 部品の保有期間

点検の結果必要と見込まれる整備用部品の保有期間は11年です。ただし、点検期間を過ぎますと、点検の結果に応じて必要となる整備用部品を保有していない場合がございます。また保有期間中であっても調達不可などにより供給に支障を生じる場合がございますのでご了承ください。  
○補修用性能部品は、製品に同梱の取扱説明書の記載をご覧ください。

## 点検お知らせ機能(使用期間お知らせ表示)について

使用期間が10年相当(業務用ガス給湯器は3年相当)になると、緑色ランプの点滅や、リモコンの表示画面に「888」(使用期間お知らせ表示)が点滅します。「使用期間お知らせ表示」は故障表示ではないため、そのまま使用することもできますが、経年劣化に起因する製品事故を防止するため、あんしん点検(有料)をおすすめしています。点検を受けない場合は製品の取り替えをおすすめしています。表示された場合のユーザーリセット方法は、当社のホームページに掲載していますのでご覧ください。  
<https://www.rinnai.co.jp/safety/system/checksign/>

点検のお申し込み・お問い合わせ先 ○点検のお申し込み・お問い合わせは、リンナイ保守点検コールセンターへお願いします。

リンナイ保守点検コールセンター フリーダイヤル：0120-493110 受付時間／平日9:00～18:00 ※土日祝など当社指定休日を除く。

# MEMO

A large grid of small dots arranged in approximately 30 rows and 40 columns, intended for writing a memo.



# MEMO

A large grid of small dots arranged in approximately 25 columns and 40 rows, intended for writing a memo.





# MEMO

A large grid of small dots, arranged in approximately 30 rows and 40 columns, covering the majority of the page. This grid is intended for taking notes or writing a memo.

## 試運転上の注意

試運転は有料で、弊社責任で承ります。それ以外の場合は配管全体に十分通水を行って配管洗浄後フィルター掃除を行い、試運転を行っていただきますようお願いいたします。

## 届出についてのご注意

### 【所轄消防署】

- 50号給湯器はガスのインプットが、1台で69.8kW以上となるため、設置に関しては火災予防条例に基づく「火気使用設備届」を所轄消防署長へ提出する必要があります。届出の書式については各所轄消防署へお問い合わせください。なお、届出期限は設置工事開始の7日前までです。
- 建物開口部と排気口との離隔距離や可燃物と機器本体との離隔距離等の周囲条件は、各自治体の火災予防条例等によって異なる場合があります。設置にあたっては事前に所轄の官公庁（消防署を含む）と十分な打合せを行ってください。



## 安全に関するご注意

- このカタログに掲載の商品は、業務用・営業用です。
- ご使用前に必ず「取扱説明書」をよく読んで正しくお使いください。
- 業務用ガス機器には、ガス工事、電気工事等が必要です。専門業者にご相談、またはご依頼ください。設置・施工時は「設置工事説明書」をよく読んで必ず指定された工事を行ってください。
- このカタログに掲載の熱源機は、ガス（都市ガス、またはプロパンガス）、電気AC100V、水（上水道、水圧）が必要です。地域によってガス種が異なりますので、ご購入前に必ずガス種を確認のうえ、機器に表示してあるガス種以外は絶対に使用しないでください。
- 屋外式の機器は屋内に設置しないでください。また屋外式の排気筒を屋内に貫通させないでください。
- このカタログに掲載の商品は上水道用の機器であり温泉水・井戸水は耐久性を損なう場合があるため使用できません。上水道以外を使用して万一故障した際には保証期間内でも修理は有料となります。
- AC100V電源を使用する機器において近所に強力な電波発生源（放送局、無線局など）があると、機器の運転に障害が生じる場合があります。
- 熱源機の燃焼排ガス温度は、200°C程度あります。排気口付近には物等を近づけないように注意してください。機器の損傷や火災の原因となることがあります。
- 機器内に長時間たまっていた水は、飲用または調理に用いず雑用水としてお使いください。
- ガスの配管工事は、ガス供給事業者の指定店へ依頼してください。
- 接続完了後は、ガス漏れのないことを必ず確認してください。
- このカタログに掲載の商品は、海拔1,000mまで使用できます。1,000m以上で使用すると、点火不良などの不具合が発生することがあります。
- 業務用給湯器は一般家庭用の給湯器と比べ、使用頻度も極端に多くなり、過酷な条件の下で使用されています。リンナイはいつも給湯器を最適な状態に維持し、設置後も安心してご使用いただけるよう、定期的な点検を行なう保守メンテナンス制度をご用意しています。

## 古くなった消費機器は、お早めに買替えてください。

都市ガスの事故原因の大半がガス機器の操作ミスや機器・設備の不良によるものです。そのほとんどは安全装置の付いた各種ガス機器を使用していれば防げたと考えられます。ガスを安全にご使用いただき、都市ガスによる事故を未然に防止するために、安全型ガス機器へのお取替えをおすすめします。

### 製品データダウンロードサービス

ビジネスパートナー様にすぐに役立つWEBサイトです。お申し込み、ご登録の必要がなく、すぐにご利用いただけます。お客様のビジネスにご活用ください。



#### サービス内容

- ・取扱説明書（PDF形式）
- ・外観図（PDF形式）
- ・設置工事説明書（PDF形式）
- ・CADデータ（DXF形式）

## リンナイ株式会社

本社：〒454-0802 名古屋市中川区福住町2番26号 ホームページアドレス：<https://www.rinnai.co.jp>

### 故障・修理・製品についてのお問い合わせ

インターネットの場合

お問い合わせ・サポート

<https://www.rinnai.co.jp/contact/>



修理のお申し込み

<https://www.rinnai.co.jp/contact/repair/>



お電話の場合 お客様センター

 **0120-054321**

●修理の受付:365日24時間 ●お問い合わせ:月~土9:00~18:00 ※日祝及び当社指定休日を除く

携帯電話からはこちらにおかけください。  
(通話料金が発生します。)

 **0570-550258**

保守点検についてのお問い合わせ

●受付時間:平日9:00~18:00 ※土日祝など当社指定休日を除く

保守点検コールセンター

 **0120-493110**

間違い電話が多くなっております。お電話をいただく際には、番号を必ずお確かめのうえ、くれぐれもお間違いのないようにお願いします。

### 〇お求めは信用とゆきとどいたサービスの店

このカタログの掲載内容は、2025年4月現在のものです。

- 〇本カタログに掲載しております商品の価格は、希望小売価格です。配送費、据付部材、据付工事費、使用済み商品の引取り費等は含まれておりません。
- 〇ガス消費量・能力・エネルギー消費効率等は、都市ガス13Aで表示していますが、ガス種により異なる場合があります。
- 〇印刷物のため実際の商品と異なることがありますのでご了承ください。
- 〇商品の価格及びデザイン、仕様は改善のため、予告なく変更する場合があります。
- 〇本カタログ掲載の商品写真は、警告・注意シール表示を省略している場合があります。